

VENTO EXPERT A50-1 S8 W V.3

JEDNOIZBOVÉ JEDNOTKY S REKUPERÁCIOU TEPLA

Vlastnosti

- Rozšírený teplotný rozsah až do -30 °C.
- Zabezpečovanie efektívneho energeticky úsporného, prívodu a odvodu, jednoizbového vetrania v bytoch, domoch, chatách, spoločenských a obchodných priestoroch.
- Zníženie tepelných strát spôsobených vetraním v dôsledku rekuperácie tepla.
- Rovnováha vlhkosti a regulovateľná výmena vzduchu vytvárajú individuálne riadenú mikroklimu.
- Výmena dát cez Wi-Fi medzi niekoľkými vetracími jednotkami pre jednu miestnosť pre koordinovanú prevádzku.
- Ovládané smartfónom alebo tabletom so systémom Android alebo iOS.



Prúd vzduchu:
až 50 m³ /h
14 l/s



Účinnosť rekuperácie tepla:
až 95 %



Výkon: od 5,00 W
SFP: od 1,22 W/l/s



Úroveň hluku:
od 4 dBA



Rozsah prevádzkových teplôt:
až do -30 °C



Dizajn

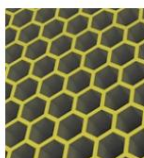
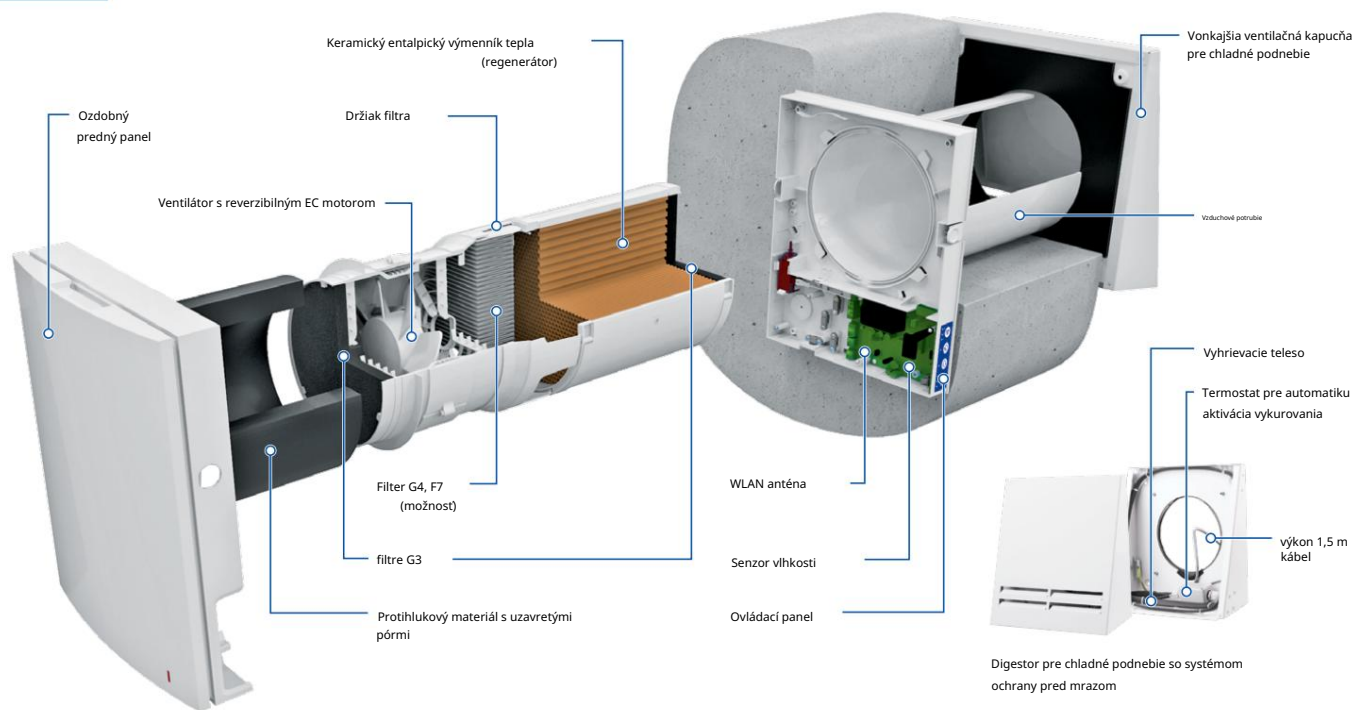

Jedna z najlepších účinností rekuperácie tepla na trhu vďaka inovatívnej šesťstrannej štruktúre článkov výmenníka tepla



Zabudované Wi-Fi pre bezdrôtovú komunikáciu medzi jednotkami a ovládanie zariadenia so systémom Android alebo iOS



Integrované automatické vzduchové uzávery zabraňujú spätnému prúdeniu vzduchu



Jednoduchá údržba. Vnútrná jednotka sa otvára stlačením západiek na oboch stranách. Špeciálne navrhnutý predný panel je možné manuálne zatvoriť, aby bola zaistená 100 % vzduchotesnosť a ochrana pred nárazmi vetra



Odnímateľná konštrukcia zásobníka regenerátora zlepšuje účinnosť rekuperácie tepla a zjednodušuje údržbu

Označovací kľúč

Model	Vzduchové potrubie	Menovitý prietok vzduchu [m ³ /h]	Predné typ panelu	Typ odsávača pár	Kontrola
Vento Expert	A: okrúhle vzduchové potrubie	50	-1: plochý predný panel	S8: odsávač pár pre chladné podnebie so systémom protimrazovej ochrany	W V.3: ovládanie a nastavenie jednotky pomocou mobilnej aplikácie Wi-Fi

VENTO EXPERT A50-1 S8 W V.3

JEDNOIZBOVÉ JEDNOTKY S REKUPERÁCIOU TEPLA

Kontrola

- Ovládanie jednotky cez aplikáciu v smartfóne alebo tablete.
- Jednotky je možné pripojiť cez Wi-Fi pre synchronizovanú prevádzku.
- Ovládanie vetrania domu prostredníctvom cloudovej služby odkiaľkoľvek na svete.
- Pripojenie k inteligentnému domu alebo systému správy budov (BMS) cez Wi-Fi.

Aplikácia Blauberg Vento V.2 pre zariadenia so systémom Android alebo iOS je k dispozícii v obchode Google Play a App Store.

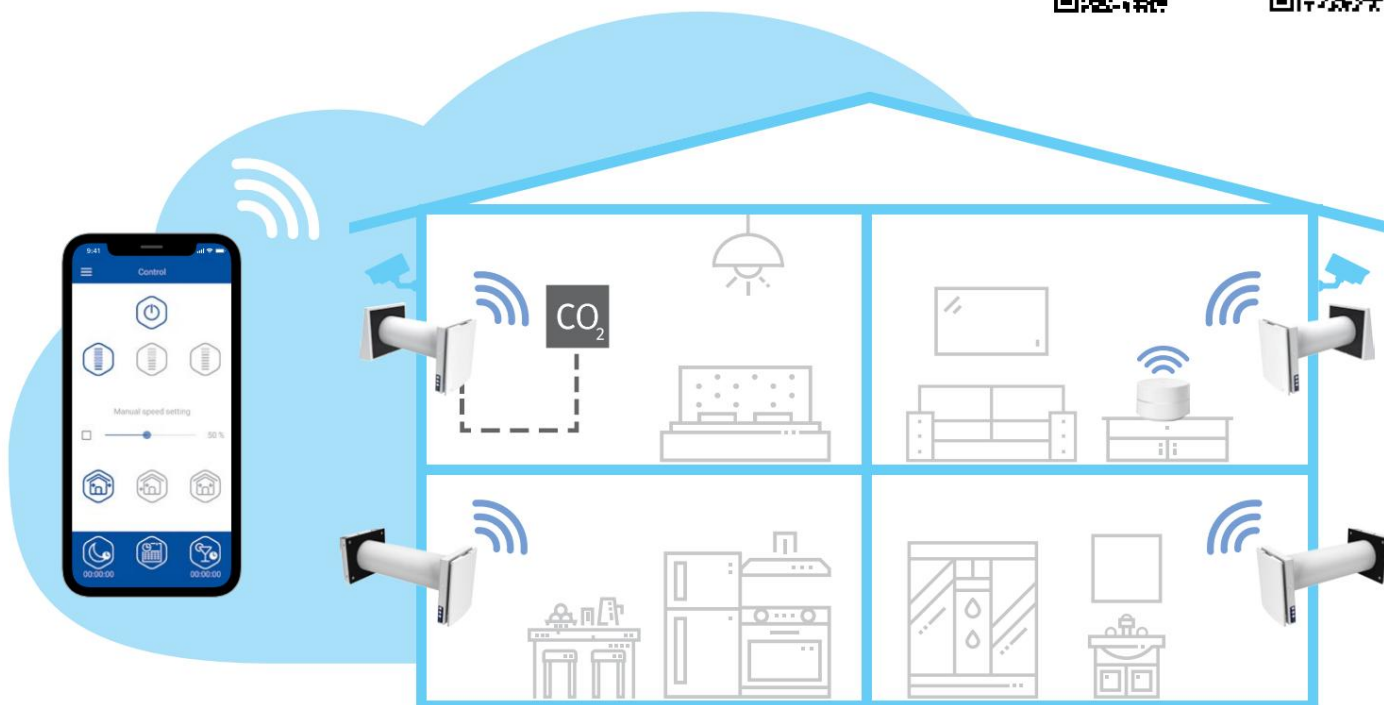

- Vento Expert A50-1 S8 W V.3 môže fungovať buď ako samostatná jednotka, alebo môže byť prepojená s inými jednotkami v dome a ovládaná nadradenou jednotkou. V tomto prípade prijíma signál iba hlavná jednotka diaľkové ovládanie.

- Ovládanie režimu prevádzky jednotky sa tiež vykonáva pomocou senzorového ovládacieho panela umiestneného na kryte jednotky alebo diaľkovým ovládačom ovládanie.

DO OBÝVAČKY A SPÁLNE



Vento Expert A50-1 S8 W V.3

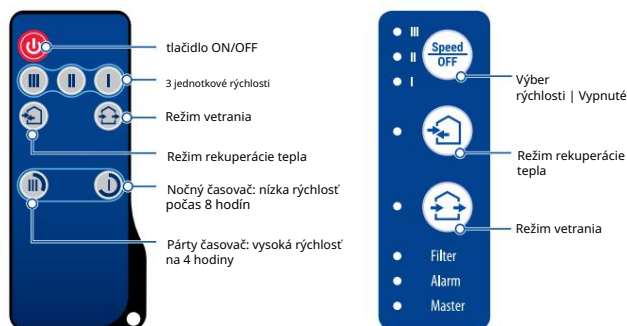

- Vento Expert A50-1 S8 W V.3 je vybavený snímačom vlhkosti pre reguláciu vnútornej vlhkosti. Ak vlhkosť stúpne nad nastavenú hodnotu, jednotka sa zvýši na rýchlosť III.

Rekuperácia energie

LOGIKA PREVÁDZKY JEDNOTKY V ZIMNOM OBDOBÍ

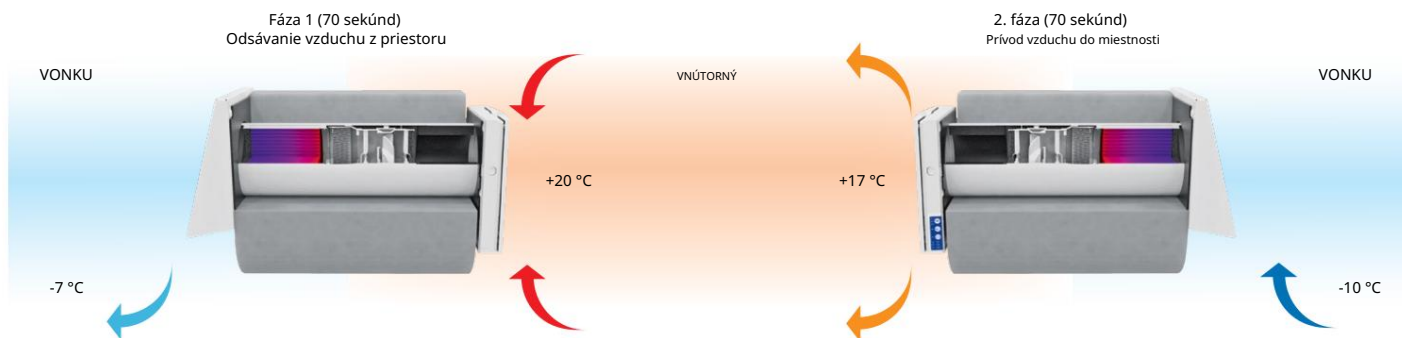

- Teplý zatuchnutý vzduch je odsávaný z priestoru, prúdi cez keramický výmenník tepla a odovzdáva mu svoje teplo a vlhkosť.
- Keď sa keramický výmenník tepla zahreje, jednotka sa prepne do režimu napájania.

- Čistý studený nasávaný vzduch prúdi cez výmenník tepla a pohlcuje nahromadené teplo a vlhkosť.
- Po ochladení výmenníka tepla sa jednotka prepne na extrakt vzduchový režim.

Montáž

- Jednotka je určená na inštaláciu cez stenu do pripraveného otvoru vo vonkajšej stene budovy.
- Najlepším riešením vetrania je párová inštalácia jednotiek synchronizovaných s reverznou fázou. Niektoré jednotky zabezpečujú prívod čerstvého vzduchu do miestnosti a iné jednotky odsávajú vzduch z priestoru. Týmto spôsobom je usporiadané najefektívnejšie vyvážené vetranie.

- V prípade úplne novej konštrukcie sa jednotky montujú v dvoch fázach:
 - Predinštalácia vzduchového potrubia a vonkajšieho odsávača pár vo fáze dokončovania vnútorných a vonkajších dekoratívnych stien.
 - Dokončenie inštalácie pred uvedením domu do prevádzky. Zahŕňa inštaláciu vnútornej jednotky s ovládačom a uzávermi, kartuše, výmenníka tepla, ventilátora a filtrov.

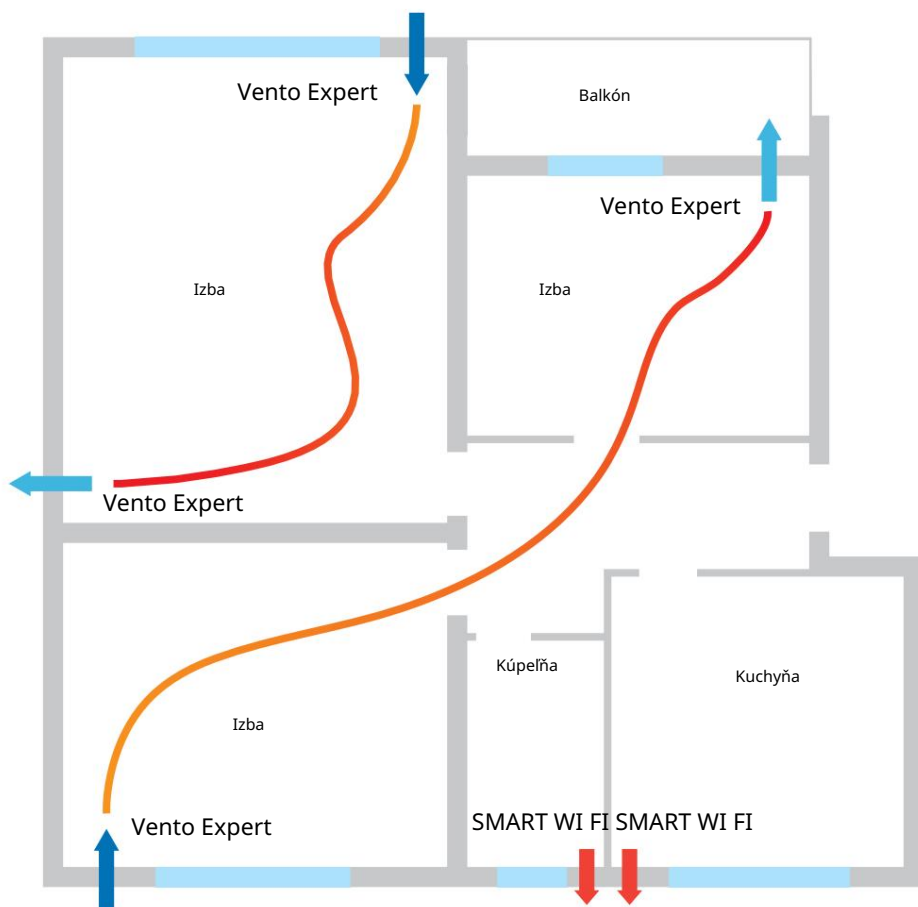

VENTO EXPERT A50-1 S8 W V.3

JEDNOIZBOVÉ JEDNOTKY S REKUPERÁCIOU TEPLA

Technické dáta

Parametre	Vento Expert A50-1 S8 W V.3		
Rýchlosť		II	III
Napätie [V / 50 (60) Hz]		100 – 240	
Napájanie s vypnutým vykurovacím telesom odsávača [W]	5,0	6,0	8,5
Výkon s vykurovacím telesom odsávača pár na [W]	65,0	66,0	68,5
Prúd pri vypnutom vykurovacom telese odsávača [A]	0,035	0,040	0,059
Prúd s vykurovacím telesom odsávača pár na [A]	0,295	0,300	0,319
RPM [min ⁻¹]	800	1300	1900
Prietok vzduchu v režime vetrania [m ³ /h (l/s)]	15 (4)	30 (8)	50 (14)
Prietok vzduchu v režime rekuperácie energie [m ³ /h (l/s)]	8 (2)	15 (4)	25 (7)
SFP [W/l/s]	2.40	1.44	1.22
Filter	G3 (možnosť: G4; F7 PM2,5 > 70 %*)		
Teplota prepravovaného vzduchu [°C]	-30...+40		
Hladina akustického tlaku vo výške 1 m v súlade s ISO 3741:2004 [dBA]	13	25	37
Hladina akustického tlaku vo výške 3 m v súlade s ISO 3741:2004 [dBA]	4	16	28
Vonkajší útlm akustického tlaku v súlade s DIN EN 20140 [dBA]	41/47**		
Klasifikácia citlivosti prúdenia vzduchu na zmeny tlakového rozdielu v súlade s EN 13141-8	S3***		
Klasifikácia vzduchotesnosti v interiéri/vonkajšom prostredí kompletnej jednotky v súlade s EN 13141-8	D1		
Účinnosť rekuperácie tepla v súlade s DIBt LÜ-A 20 [%]	až 95		
Stupeň ochrany proti vniknutiu	IP24		

* maximálny prietok vzduchu 40 m³ /h

** s otvoreným a zatvoreným predným panelom

*** manuálne nastavenie 100% rýchlosti v mobilnej aplikácii

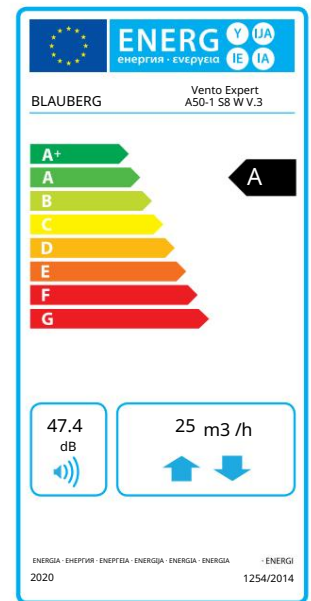



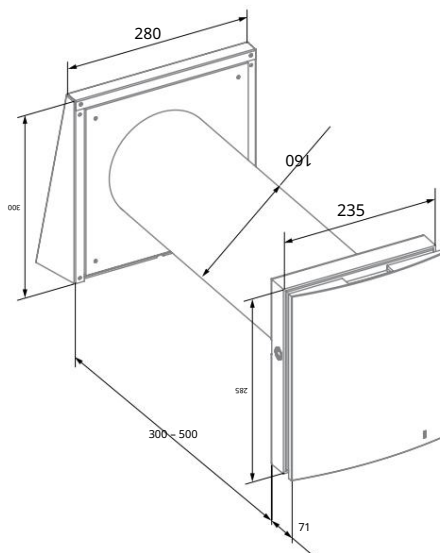









Celkové rozmery [mm]





Vento Expert A50-1 S8 W V.3

Príslušenstvo

názov		Popis
Predinštalácia Súprava Vento Expert A50-1 S8		Predinštalácia súprava pre montáž do stien štandardnej hrúbky. Zahrňa: • Vzduchové potrubie • Vonkajší odsávač pár AH-8 white 160 • Polystyrénová penová zátka • Klipy z polystyrénovej peny
Kompletná súprava Vento Expert A50C3-1 W V.3		Konečná montážna sada. Zahrňa: • Modul regenerátora • Modul ventilátora • Filtre G3 (2 ks.) • Vnútrotná jednotka s ovládačom a žalúziami • Diaľkové ovládanie
FP2 Vento G3		Filtre G3 (2 ks.)
FP2 Vento G4		Hrubý filter. Zahrňa: • Plastový držiak filtra (1 ks) • Filter G4 (1 ks).
FPC 150x50 G4		Hrubý filter G4
FP2 Vento F7		Sada filtrov. Zahrňa: • Plastový držiak filtra (1 ks) • jemný filter F7 (1 ks). Rýchlosť filtrácie PM2,5 > 70 %
FPC 150x50 F7		jemný filter F7. Rýchlosť filtrácie PM2,5 > 70 %
AH-8 biela 160		Biely lakovaný hliníkový vonkajší kryt s ochranou proti mrazu pre chladné podnebie
AH-8 chróm 160		Vonkajší odsávač pár z brúsenej nehrdzavejúcej ocele s ochranou proti mrazu pre chladné podnebie
160 – 500 R		Vzduchové potrubie 500 mm a zátka z polystyrénovej peny
160 – 700 R		Vzduchové potrubie 700 mm a zátka z polystyrénovej peny
SE Vento Expert W		Senzorový ovládací panel
FB Vento Expert A50		Diaľkové ovládanie

VENTO EXPERT A50-1 S8 W V.3

JEDNOIZBOVÉ JEDNOTKY S REKUPERÁCIOU TEPLA

názov		Popis
CD-1		Senzor CO2 s LED indikáciou CO2 a senzorovým tlačidlom pre voľbu prevádzkového režimu
CD-2		senzor CO2
S Vento Expert A50		Kartónová šablóna pre vnútornú inštaláciu jednotky