

**TWINFRESH
COMFO
RA1-50 V.3**

Napájanie z

4,5 W

Prúdenie vzduchu až

50 m³/h

Hladina akustického tlaku od

13 dBA

**TWINFRESH
COMFO
RA1-85 V.3**

Napájanie z

4,74 W

Prúdenie vzduchu až

85 m³/h

Hladina akustického hluku od

19 dBA



TwinFresh Comfo zaistuje čerstvý a čistý vzduch s pohodlnou úrovňou vlhkosti vo vašom dome.



FUNKČNÉ A SPOL' AHLIVÉ

UNIVERZÁLNY

Do jednej siete je možné pripojiť viacero jednotiek.

EFEKTÍVNY

Ventilátor môže pracovať v pasívnom režime napájania: vzduchové uzávery sú otvorené a poskytujú prirodzené prúdenie vzduchu.

UŽÍVATELSKY PRÍVETIVÝ

Konštrukcia jednotky umožňuje jednoduchú údržbu ventilátora.



Hranicu vlhkosti v miestnosti je možné ovládať výberom jedného z troch režimov na diaľkovom ovládači.



Nočný mód
Ventilátor sa prepne na prvú rýchlosť v tme počas dňa.



Jednoduchá montáž montážnej dosky pomocou magnetov.



JEDNODUCHÁ KONTROLA



Prevádzkové režimy:

- **Nočný mód** Integrovaný svetelný senzor vysiela signál na prepnutie ventilátora do režimu nízkej rýchlosti.
- **Prepínanie rýchlosti**
- **Pasívny prívod vzduchu** V tomto režime sú uzávery otvorené, ale ventilátor nepracuje.
- **Prívod vzduchu** V tomto režime budú všetky ventilátory pracovať v režime napájania bez ohľadu na nastavenie maximálneho prívodu vzduchu.
- **Vetranie** Všetky ventilátory v sieti pracujú v režime trvalého odvodu vzduchu alebo prívodu vzduchu. Na zabezpečenie vyváženého vetrania vo fáze inštalácie je vhodné nastaviť jednu polovicu ventilátorov na režim prívodu vzduchu a druhú časť ventilátorov na režim odvodu vzduchu.
- **Vetranie s rekuperáciou tepla**
- **Výber režimu regulácie vlhkosti**

Ventilátory je možné pripojiť do jednej siete pre centralizované ovládanie. Signály z ovládacieho panela a diaľkového ovládača, ako aj zo snímača vlhkosti prijíma iba hlavný (hlavný) ventilátor.

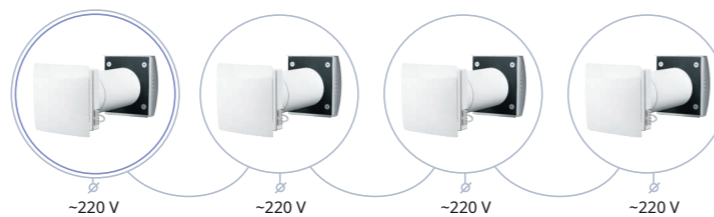

Ventilátory radu TwinFresh Comfo sú vybavené diaľkovým ovládaním.

VÝHODY



Maximálne jednoduchá inštalácia – namontovať na stenu, zapojiť a používať.



Normálna prevádzka jednotky pri teplotách do -20 °C (-30 °C s digestorom pre chladné podnebie).



Pripojenie veľkého počtu jednotiek do siete pomocou ovládacích káblov.



Automatické blokovanie prievodu pomocou žalúzií, keď je jednotka vypnutá.



Vetranie priestorov o rozlohe cca 40 m² (plocha je približná a závisí od noriem vetrania vo vašej krajine).



Vysoká účinnosť – až 90 %.



Zabudovaný snímač vlhkosti pre automatizáciu prevádzky jednotky.



Ovládanie pomocou diaľkového ovládača alebo tlačidiel na kryte jednotky.



Hlučnosť od 13 do 34 dBA.



Vyšší stupeň čistenia privádzaného vzduchu je možné dosiahnuť pomocou filtra F7.



Elektrická poistka na doske pre zvýšenú elektrickú bezpečnosť.



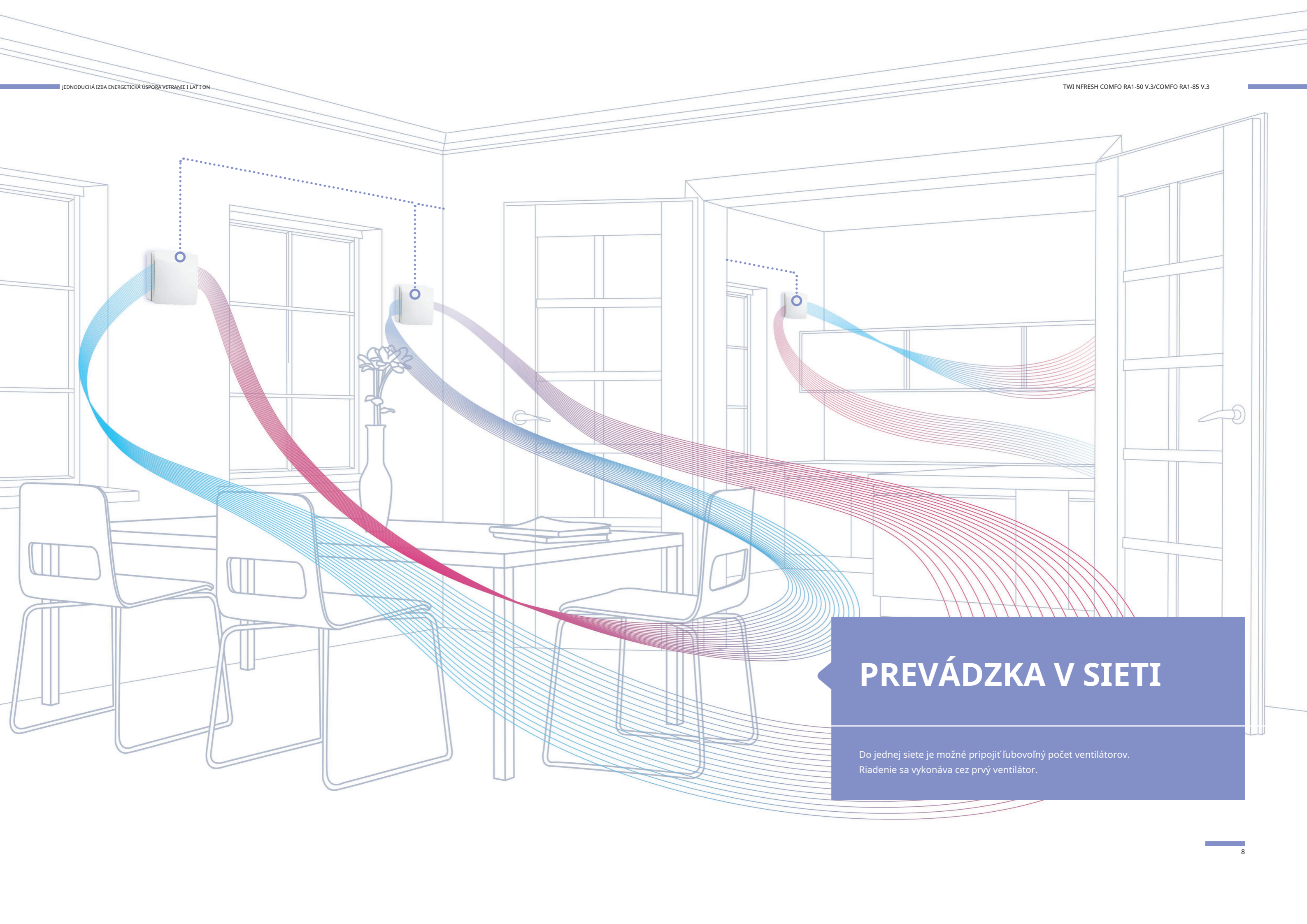

PREVÁDZKA V SIETI

Do jednej siete je možné pripojiť ľubovoľný počet ventilátorov.
Riadenie sa vykonáva cez prvý ventilátor.

AKO TO JE NAVRHNUTÉ?

TWI NFRESH COMFO RA1-50 V.3/COMFO RA1-85 V.3

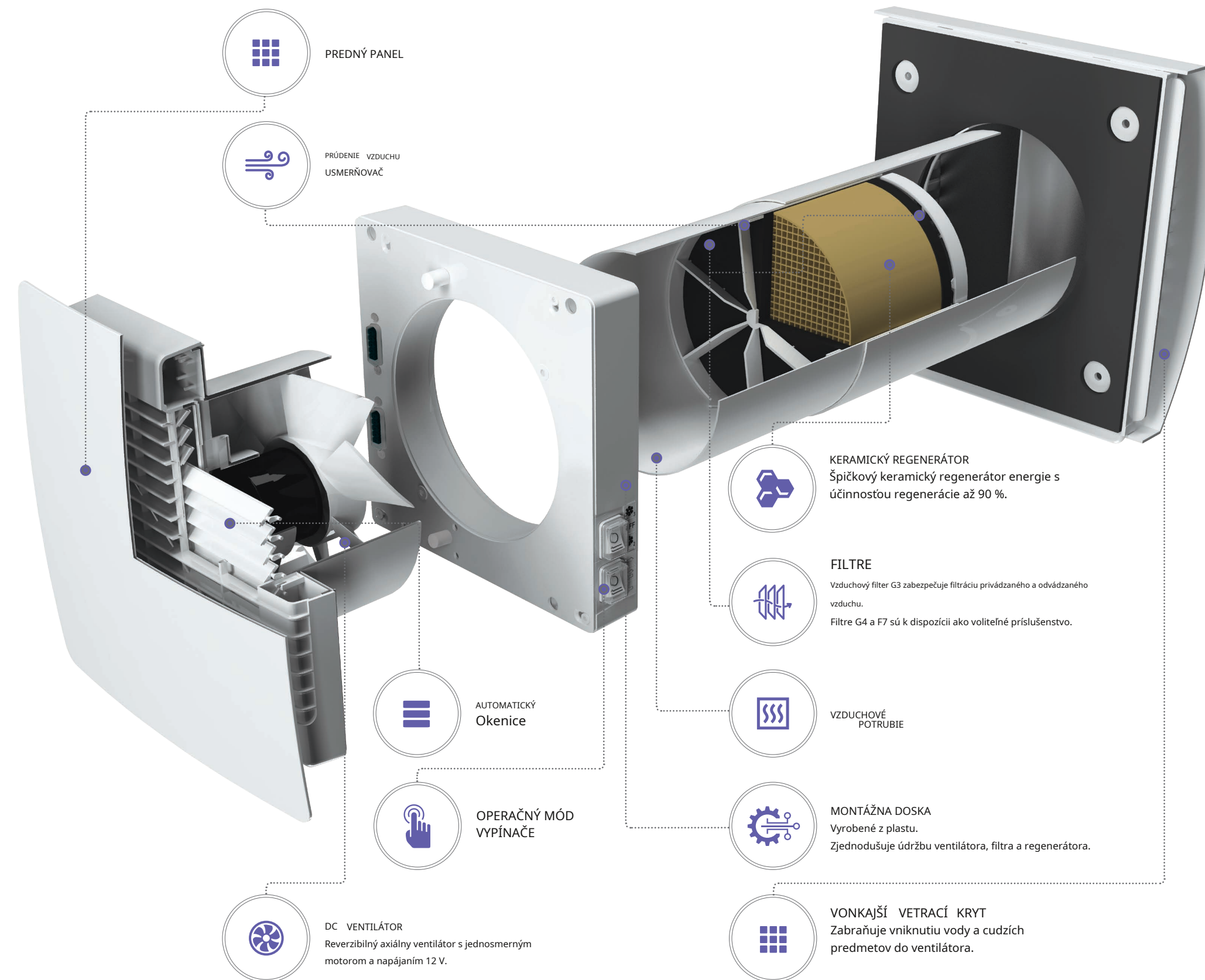

TECHNICKÉ DÁTA

Model	TwinFresh Comfo RA1-50 V.3			TwinFresh Comfo RA1-85 V.3		
	ja	II	III	ja	II	III
Rýchlosť						
Napätie jednotky [V/50 (60) Hz]	100-240 / 50-60			100-240 / 50-60		
Výkon [W]	4.5	5	7	4.74	6.56	9,65
Príkon [A]	0,024	0,026	0,039	0,034	0,050	0,071
Prietok vzduchu v režime vetrania [m³/h (l/s)]	20 (6)	35 (10)	50 (14)	36 (10)	59 (16)	85 (24)
Prietok vzduchu v režime rekuperácie energie [m³/h (l/s)]	10 (3)	18 (5)	25 (7)	18 (5)	30 (8)	43 (12)
SFP [W/l/s]	1.62	1.03	1.01	0,59	0,8	0,82
Filter	G3 (G4, F7 voliteľné)					
Teplota prepravovaného vzduchu [°C]	- 20*...+40					
Hladina akustického hluku vzdialenosti 1 m [dBA]	22	29	32	29	35	44
Hladina akustického hluku vzdialenosti 3 m [dBA]	13	20	23	19	25	34
Útlm vonkajšieho akustického hluku súlade s DIN EN 20140 [dBA]	40					
Účinnosť rekuperácie tepla v súlade s DIBt LÜ-A 20 [%]	≤ 88			≤ 90		
Trieda ochrany	IP24					

* - 30 °C pri použití odsávača pár EH-13.

CELKOVÉ ROZMERY

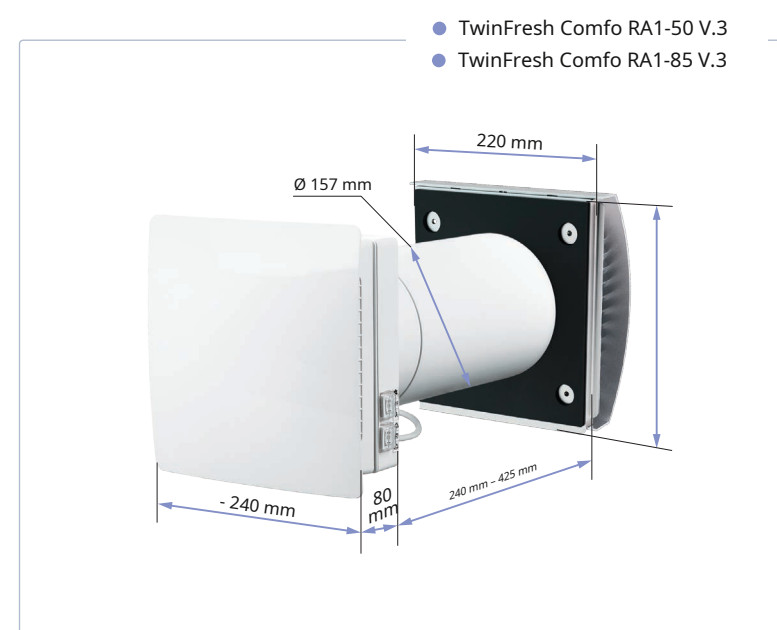





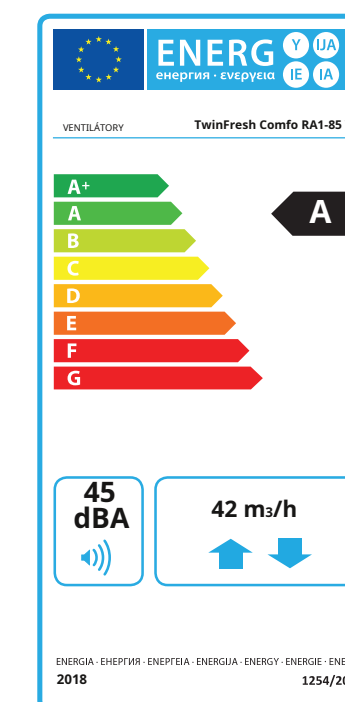
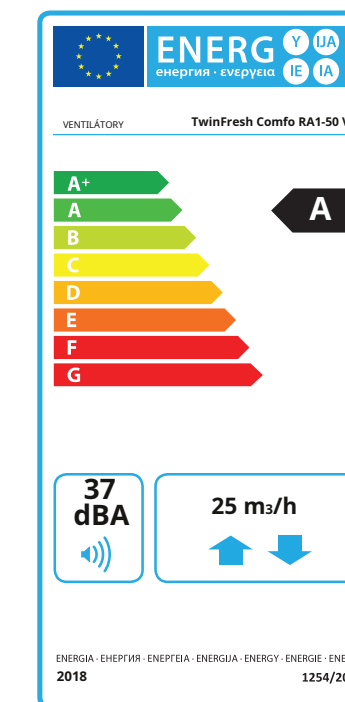

















EKODIZAJN



Model	TwinFresh Comfo RA1-50 V.3			TwinFresh Comfo RA1-85 V.3		
	Chladný	Priemerná	Teplý	Chladný	Priemerná	Teplý
Špecifická spotreba energie (SEC) [kWh/(m³.a)]	- 82 A+	- 39 A	- 15 E	- 78 A+	- 38 A	- 15 E
Typ ventilačnej jednotky	Obojsmerný					
Typ nainštalovaného disku	Trojrychlostný					
Typ systému rekuperácie tepla	Regeneračný					
Tepelná účinnosť rekuperácie tepla [%]	80			69		
Maximálny prietok vzduchu [m³/h]	25			42		
Výkon [W]	7			9,65		
Hladina akustického hluku [dBA]	36.7			45		
Referenčný prietok vzduchu [m³/s]	0,004			0,008		
Referenčný tlakový rozdiel [Pa]	0			0		
Špecifický príkon (SPI) [W/(m³/h)]	0,286			0,222		
Typológia riadenia	Miestne automatické ovládanie					
Maximálna rýchlosť vnútorného úniku [%]	2.7					
Maximálna miera externého úniku [%]	0					
Miera miešania obojsmerných jednotiek [%]	1					
Klasifikácia citlivosti prúdenia vzduchu na zmeny tlaku podľa EN 13141-8 [%]	0,4					
Klasifikácia vzduchotesnosti v interiéri a exteriéri podľa EN 13141-8 [m³/h]	-					
internetová adresa	http://www.ventilation-system.com					
Ročná spotreba elektriny (AEC) [kWh elektriny/rok]	Chladný	Priemerná	Teplý	Chladný	Priemerná	Teplý
	206	206	206	161	161	161
Ročná úspora vykurovania (AHS) [kWh primárnej energie/rok]	Chladný	Priemerná	Teplý	Chladný	Priemerná	Teplý
	8695	4445	2010	8205	4194	1897







DOPLNKY

kapucne	EH-14 biela 160		Plastová kapučňa. Farebné možnosti:	 biely	 čierna	 šedá	 Terakotová	 Hnedá	 Bézová
	EH-14 chróm 160		Vonkajší kryt zo sivého plastu s krytom z brúsenej nehrdzavejúcej ocele						
	EH-17 biela 160		Plastová kapučňa. Farebné možnosti:	 biely	 čierna	 šedá	 Terakotová	 Hnedá	 Bézová
	EH-2 sivá 160		Vonkajší kryt z nehrdzavejúcej ocele v šedej farbe pre tenké steny						
	EH-2 chróm 160		Leštený nerezový digestor pre tenké steny						
	EH-13 biela 160		Vonkajší kryt z bieleho hliníka pre chladné podnebie						
	EH-13 chróm 160		Ventilačný kryt z nehrdzavejúcej ocele pre chladné podnebie						
	MVM 162 05		Kapota na montáž zvnútra						



Mriežky	MVMO 150 bV1s An		Okrúhla kovová mriežka
	MVM 152 bVs N		Okrúhla kapučňa z nehrdzavejúcej ocele

Uhlová montáž	NP 60x204-0021		Sada pre uhlovú montáž s bielou mriežkou
	NP 60x204-0082		Sada pre uhlovú montáž s vonkajšou mriežkou z nehrdzavejúcej ocele

Montážne prvky	3805		Okrúhle teleskopické vzduchové potrubie 300-500 mm
	3810		Okrúhle teleskopické vzduchové potrubie 500-1000 mm

Súpravy na montáž	TwinFresh R-50 predinštalácia súprava		Súprava na predinštaláciu
	TwinFresh Comfo RA1-50 V.3 kompletizačná súprava		Kompletačná súprava (pre model TwinFresh Comfo RA1-50 V.3)

Ventilátor	RC TwinFresh Comfo R-50		Diaľkové ovládanie
------------	-------------------------	---	--------------------

Filtre	SF TwinFresh R50 G3		Sada filtrov G3 (2 ks.)
	SFC 150x50 F7		Filter F7
	SFC 150x50 G4		Filter G4