

PLOCHÉ A okrúhle PVC POTRUBIE

Vzduchotechnický potrubný systém "Plastivent" je ideálnym riešením pre usporiadanie ventilačných systémov v malých a stredne veľkých obytných, kancelárskych a obchodných priestoroch, ako aj na pripojenie odsávačov pár, digestorov, digestorov a iných odsávacích zariadení. Zahŕňa obdĺžnikové vzduchové kanály 55x110, 60x120, 60x204 mm, okrúhle vzduchové kanály Ø 100, 125, 150, 200 mm a veľký výber tvaroviek ako sú oblúky, redukcie, spojky atď. Prevádzková teplota od -30°C až +70°C.

Základné výhody systému "Plastivent":

- Široká škála tvaroviek určených na montáž zložitých potrubí s akoukoľvek geometriou založenou výlučne na systémových komponentoch "Plastivent".
- Hladký vnútorný povrch potrubia poskytuje nízky odpor vzduchu.
- Vlastnosti odolné voči korózii zaisťujú dlhú životnosť.
- Nízka hmotnosť.
- Vetrací systém založený na vzduchovom potrubí "Plastivent" produkuje nižšiu hladinu hluku v porovnaní s inými systémami s vlnitým alebo oceľovým vzduchovým potrubím.
- Nízka tepelná vodivosť.
- Ekologický plast použitý na výrobu systému "Plastivent" netrpí horením.

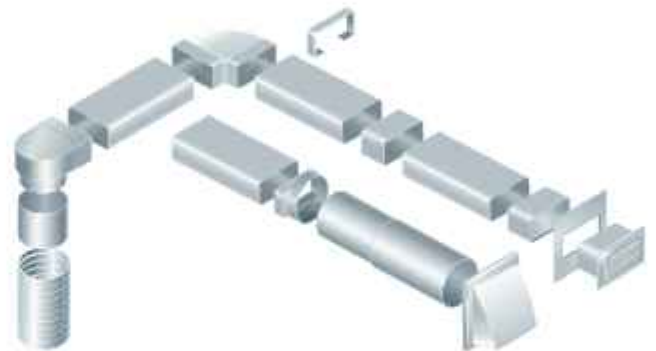

- Extrémne jednoduchá montáž vďaka žiadnym zložitým montážnym operáciám a špeciálnym nástrojom.
- Malé celkové rozmery pravouhlých komponentov umožňujú použitie systému v obmedzenom priestore nad podlahami.
- Estetický vzhľad robí systém vhodný pre montáž do hotových priestorov.



Okrúhle potrubie

stránku
356



Okrúhla teleskopická trubica

stránku
357



Okrúhle flexibilné potrubie
konektor

stránku
357



90° ohyb pre kruhové potrubia

stránku
357



45° ohyb pre kruhové potrubia

stránku
358



T-spoj pre kruhové potrubia

stránku
358



Nástenná doska pre kruhové
potrubia

stránku
358



Okrúhla spojka potrubia

stránku
359



**Konektor s
tmič spätného ťahu**
pre okrúhle potrubia

stránku
359



Konektor so zadnou stranou -
klapka ťahu a nástenná
doska pre kruhové potrubia

stránku
360



Konektor s platňou
pre okrúhle potrubia

stránku
360



Reduktor

stránku
361



Reduktor

stránka
362



Krokový okrúhly reduktor

stránka
362



Krokový okrúhly reduktor

stránka
363



Okrúhly na plochý konektor

stránka
363



Okrúhle flexibilné potrubie
konektor

stránka
364



Držiak na okrúhle potrubie

stránka
364



Ploché potrubie

stránka
365



Konektor plochého potrubia

stránka
366



Konektor plochého potrubia
s tmičom

stránka
366



Flexibilné ploché potrubie
konektor

stránka
367



Spojka vzduchového potrubia s
platňou

stránka
367



Spojka vzduchového potrubia s
platňou a spätným ventilom

stránka
368



Vertikálny ohyb 90° pre
ploché potrubia

stránka
368



Horizontálny ohyb 90° pre
ploché potrubia

stránka
369



Všestranné ploché hranaté
konektor

stránka
369



T-spoj pre ploché potrubia

stránku
370



Plochý držiak potrubia

stránku
370



90° pripojovací oblúk pre ploché a okrúhle potrubia

stránku
371



T-spoj pre ploché a okrúhle potrubia

stránku
371



Redukcia pre ploché potrubia

stránku
372



Nástenná doska pre ploché potrubia

stránku
372



Koncové mriežka

stránku
372



Koncová mriežka s reguláciou priechodu vzduchu

stránku
373



Redukcia pre ploché a okrúhle potrubia

stránku
373



Nástenná doska s prírubou

stránku
374



Okrúhly na plochý konektor (symetrický)

stránku
375

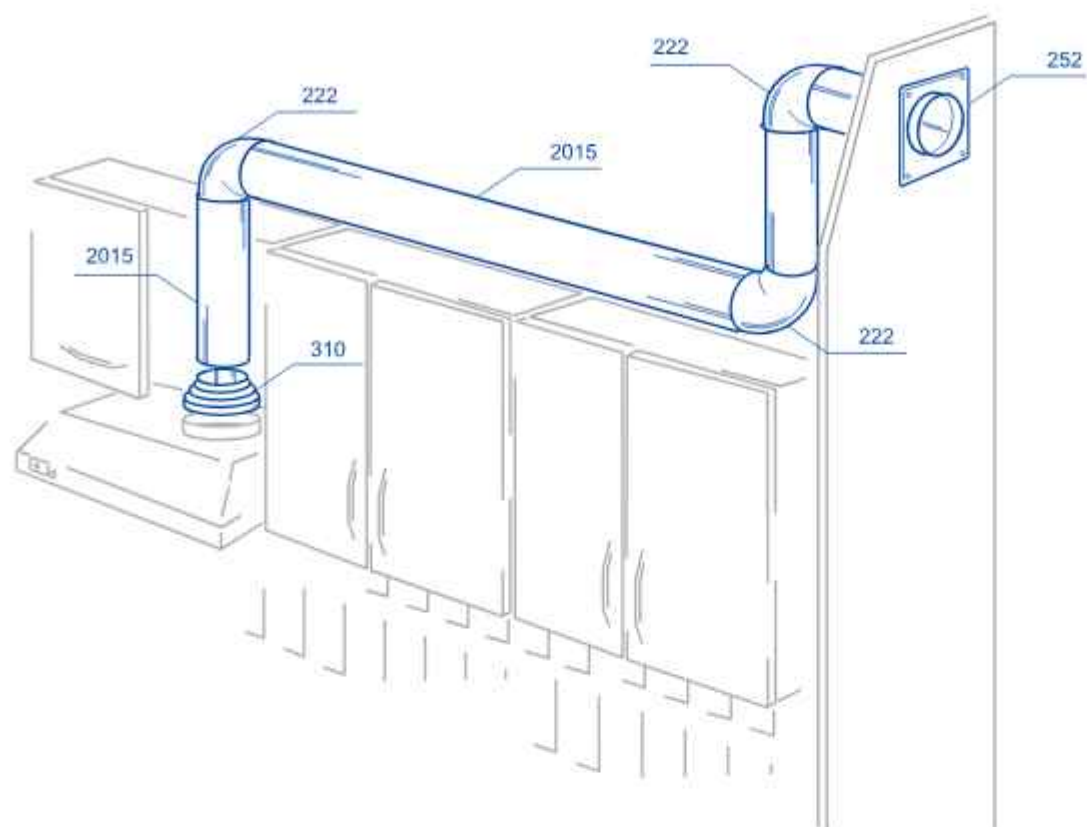

Kuchyňa

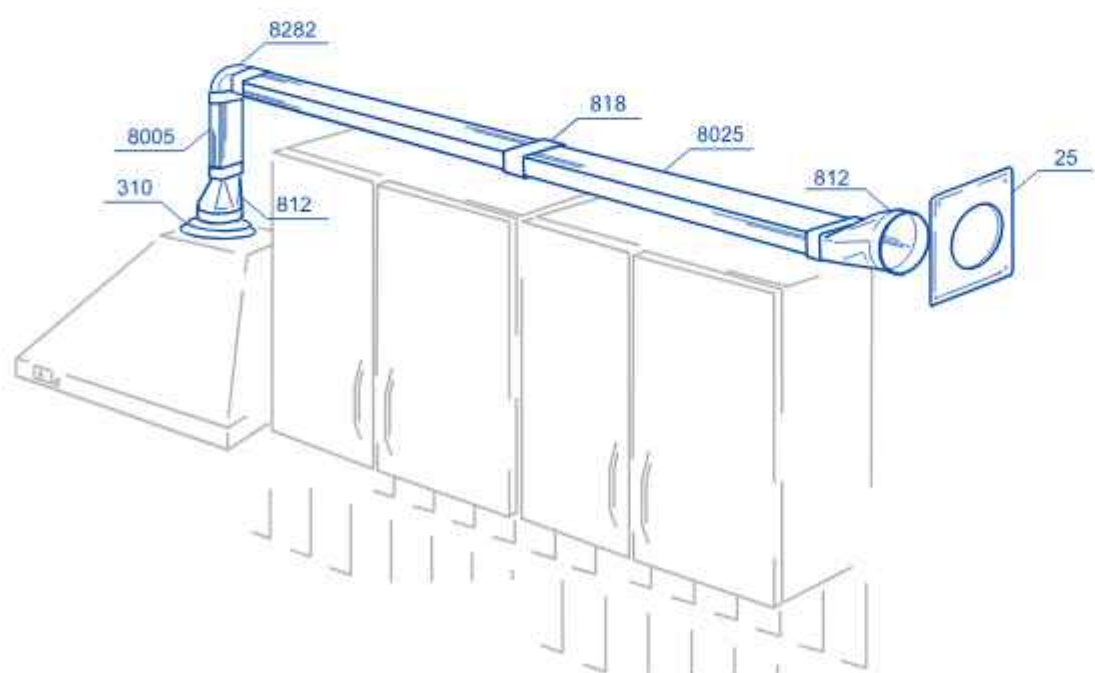

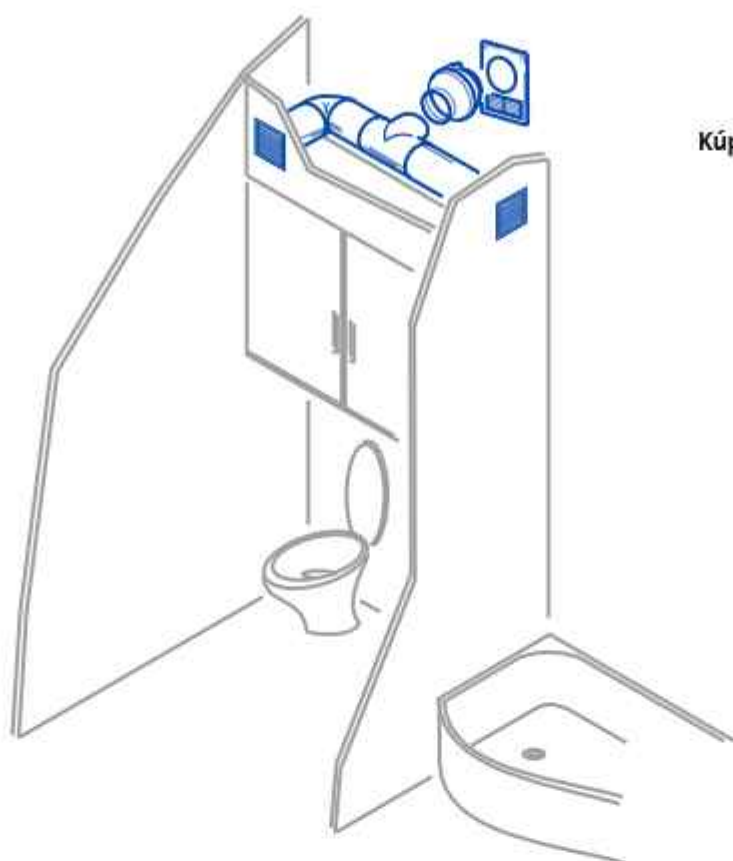

Kúpeľňa

Apartmán

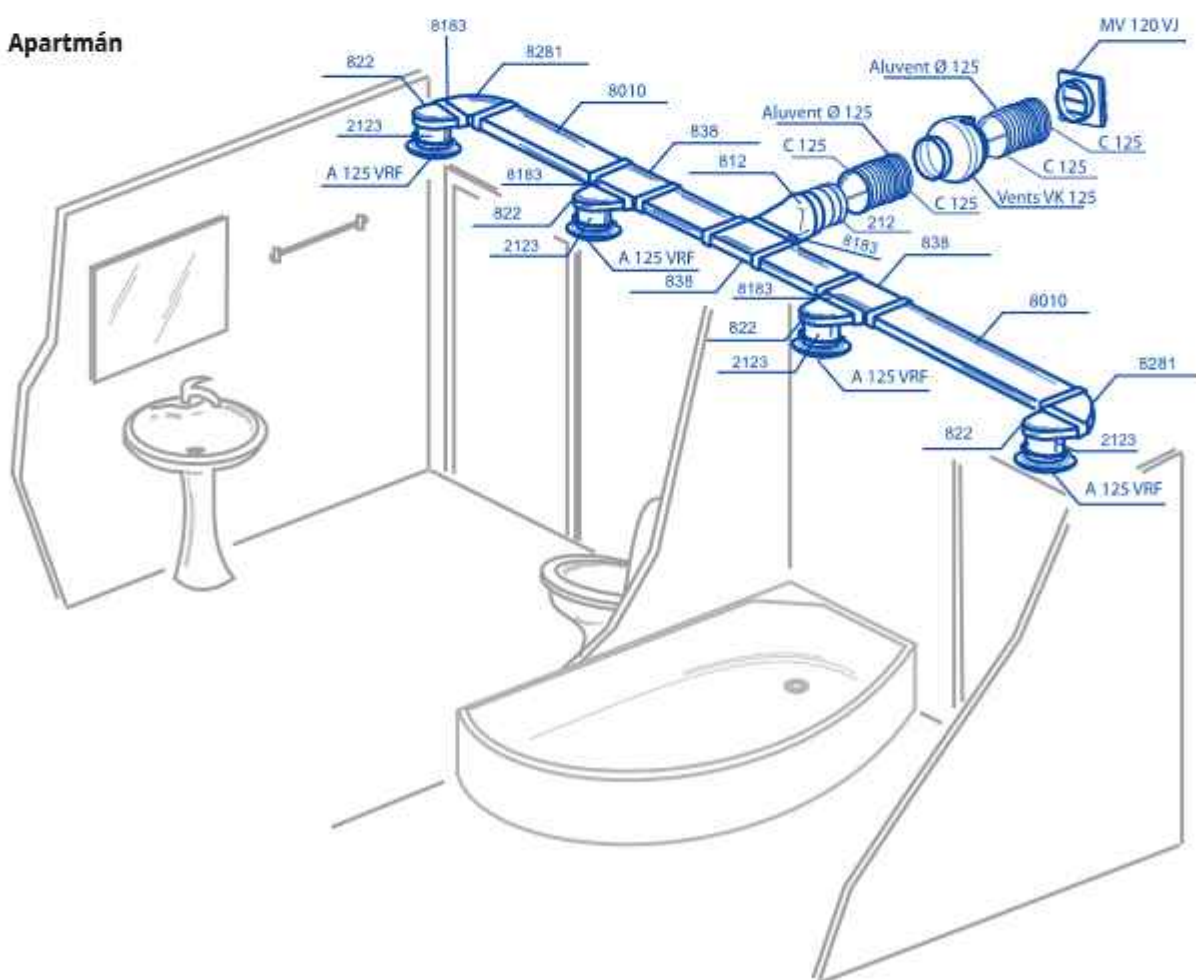

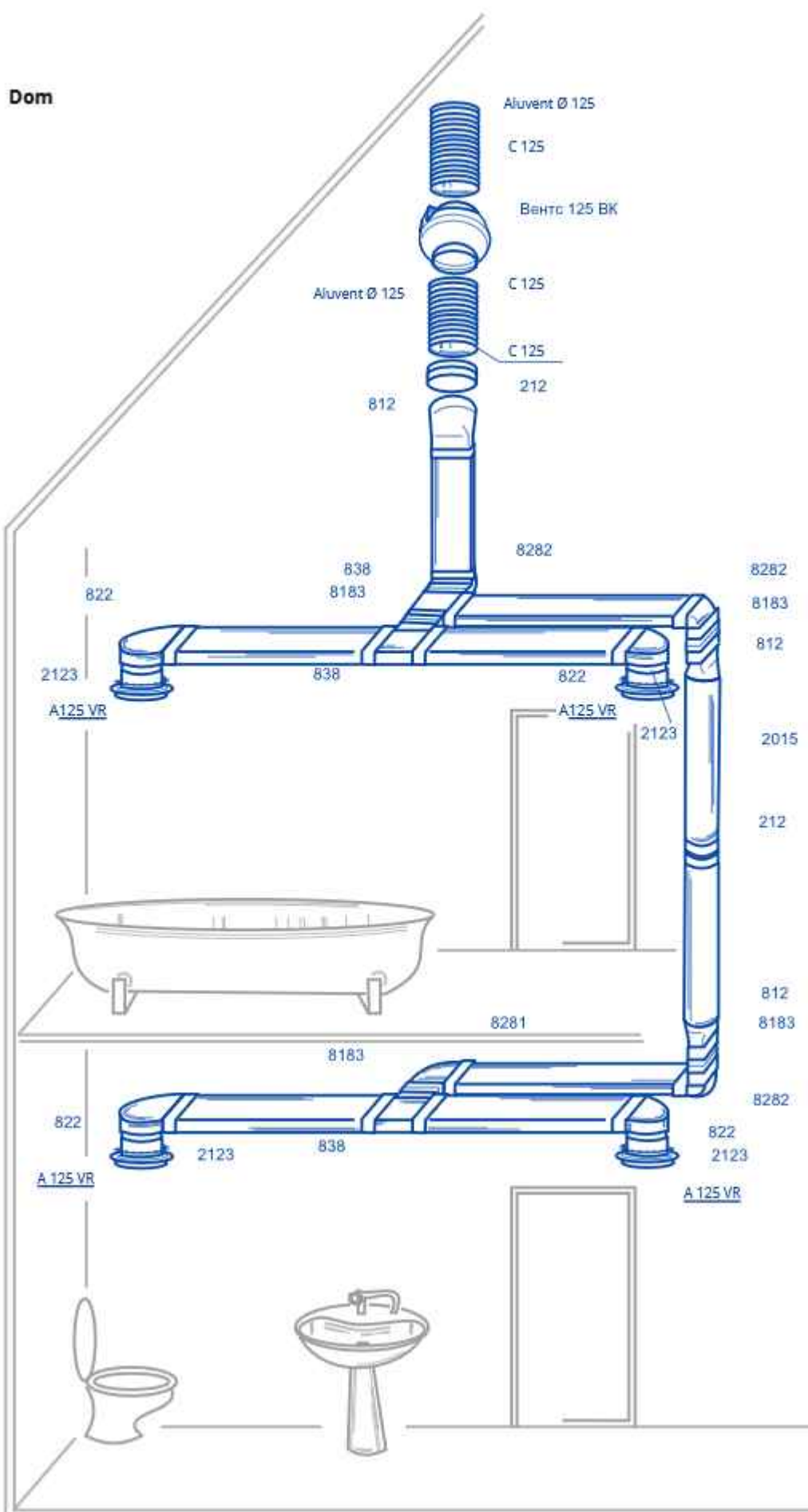

Okrúhle potrubie



Aplikácia

- Prívodné a odsávacie vetranie rôznych priestorov.
- Vytváranie okrúhlych vzduchových potrubí.

Dizajn

- Vyrobené z bieleho PVC.
- Priemery: 100, 125, 150 a 200 mm.
- Dĺžka potrubia od 350 do 2500 mm.
- Prípojené pomocou konektorov so zodpovedajúcim priemerom.



kód	Rozmery [mm]		
	D	D1	L
10035	100	103	350
20035	125	128	350
30035	150	153	350
40035	200	204	350
1005	100	103	500
2005	125	128	500
3005	150	153	500
4005	200	204	500
1010	100	103	1000
2010	125	128	1000
3010	150	153	1000
4010	200	204	1000
1015	100	103	1500
2015	125	128	1500
3015	150	153	1500
4015	200	204	1500
1020	100	103	2000
2020	125	128	2000

kód	Rozmery [mm]		
	D	D1	L
3020	150	153	2000
4020	200	204	2000
1025	100	103	2500
2025	125	128	2500
3025	150	153	2500
4025	200	204	2500
10035/2	104	107	350
20035/2	129	132	350
1005/2	104	107	500
2005/2	129	132	500
1010/2	104	107	1000
2010/2	129	132	1000
1015/2	104	107	1500
2015/2	129	132	1500
1020/2	104	107	2000
2020/2	129	132	2000
1025/2	104	107	2500
2025/2	129	132	2500

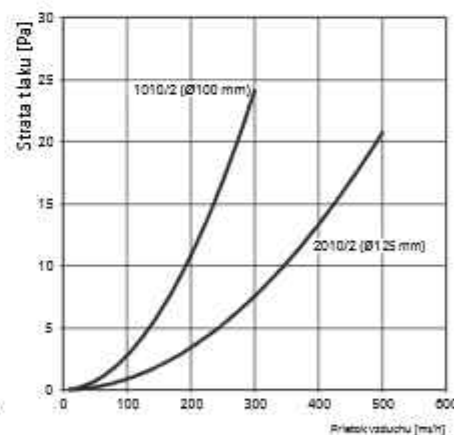
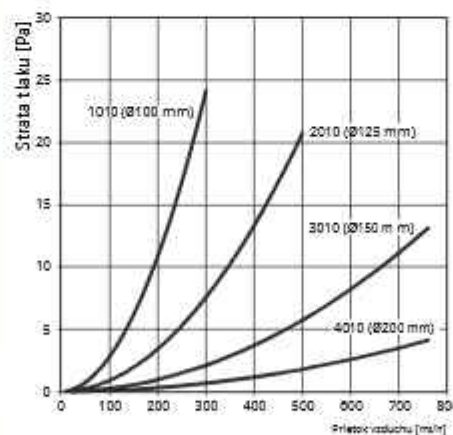

Údaje pre každý vzduchovú potrubie 1 m

Okrúhla teleskopická trubica



Applikácia

- Prívodné a odsávacie vetranie rôznych priestorov.
- Montáž na stenu.

kód	Rozmery [mm]				
	D	D1	D2	D3	L
1805	100	103	104	107	300-500
2805	125	128	129	132	300-500
3805	150	153	154	157	300-500
1810	100	103	104	107	500-1000
2810	125	128	129	132	500-1000
3810	150	153	154	157	500-1000

Dizajn

- Vyrobené z bieleho PVC.
- Teleskopické prevedenie z dvoch častí.
- Priemery: 100, 125, 150 mm.
- Dĺžka vzduchového potrubia sa nastavuje v rozmedzí 300 až 500 alebo 500 až 1000 mm.

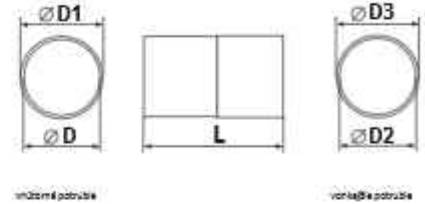

Vonkajšia spojka



Applikácia

- Prívodné a odsávacie vetranie rôznych priestorov.
- Pripojenie flexibilných kruhových potrubí.

kód	Rozmery [mm]		
	a	D	D1
1113	60	100	103
2123	60	125	128
3133	60	150	153
4143	60	200	204

Dizajn

- Vyrobené z bieleho PVC.
- Zakryte konektor vzduchovým potrubím a upevnite ho pomocou svôrtek.
- Pripojovacie priemery: 100, 125, 150, 200 mm.

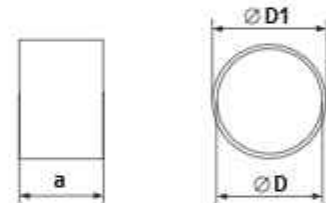

ohyb 90° pre okrúhle potrubia



Applikácia

- Prívodné a odsávacie vetranie rôznych priestorov.
- Pripojenie vzduchových potrubí rovnakého priemeru pri 90°.

kód	Rozmery [mm]			
	D	D1	a	b
121	100	97	137	30
222	125	122	164	30
323	150	147	189	30

Dizajn

- Vyrobené z bieleho plastu.
- Pripojovacie priemery: 100, 125, 150 mm.

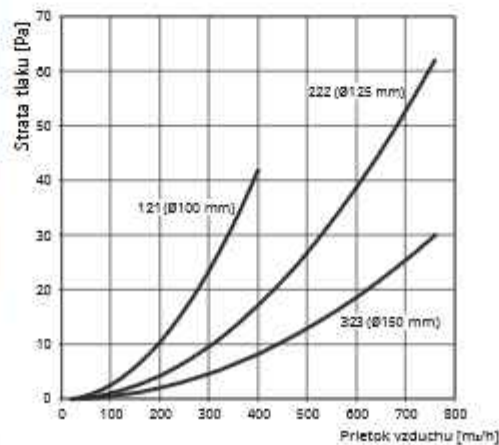
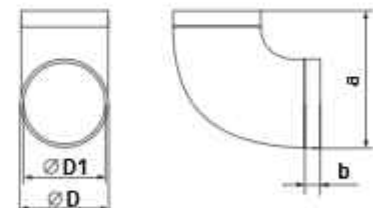

ohyb 45°
pre okrúhle potrubia



Aplikácia

- Prívodné a odsávacie vetranie rôznych priestorov.
- Pripojenie vzduchových potrubí rovnakého priemeru pri 45°.

Dizajn

- Vyrobené z bieleho plastu.
- Pripojovacie priemery: 100, 125 mm.

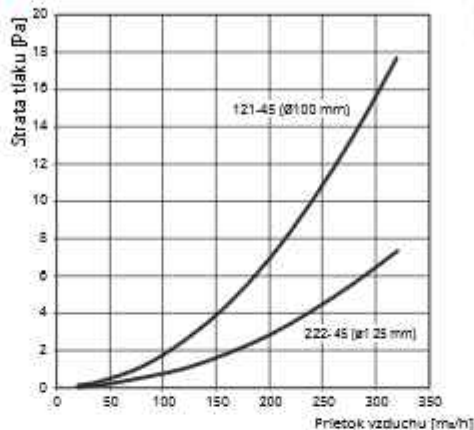

kód	Rozmery [mm]				
	D	D1	a	b	c
121-45	103	100	125	30	129
222-45	128	125	157	40	162

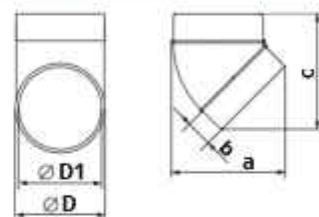

T-rozbočka
pre okrúhle potrubia



Aplikácia

- Vytváranie odbočných pripojení v systémoch prívodu alebo odvodu vetrania umiestnených v obytných, verejných a iných budovách.
- Pripojenie kruhových potrubí rovnakého priemeru a integrácia do komplexných ventilačných systémov.

Dizajn

- Vyrobené z bieleho plastu.
- Pripojenie troch kruhových potrubí rovnakého priemeru pod uhlom 90°.
- Pripojovacie priemery: 100, 125, 150 mm.

kód	Rozmery [mm]				
	D	D1	a	b	c
131	100	97	173	30	139
232	125	122	198	30	164
333	150	147	223	30	189

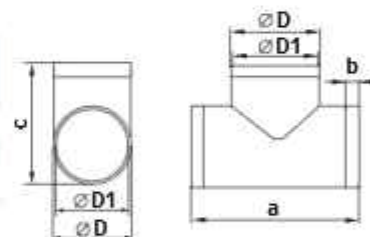

Nástenná doska
pre okrúhle potrubia



Aplikácia

- Prívodné a odsávacie vetranie rôznych priestorov.
- Napojenie vzduchovodov na vetracie šachty.
- Dekorácia montážnych otvorov.

Dizajn

- Vyrobené z bieleho plastu.
- Stručná inštalácia na stenu.
- Pripojovacie priemery: 100, 125, 150, 200 mm.

kód	Rozmery [mm]			
	D	h	a	b
15	103	3	150	134
25	128	3	170	154
35	151	3	204	188
45	204	3	250	230

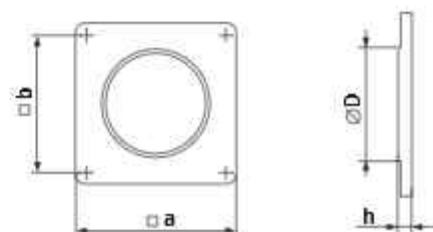

Okrúhla potrubná spojka



• Aplikácia

- Prívodné a odsávacie vetranie rôznych priestorov.
- Pripojenie vzduchových potrubí rovnakého priemeru.

• Dizajn

- Vyrobené z bieleho plastu.
- Určené na priamu inštaláciu do vzduchového potrubia a vybavené poistným krúžkom.
- Pripojovacie priemery: 100, 125, 150, 200 mm.

kód	Rozmery [mm]		
	D	D1	a
111	100	96	62
212	125	123	62
313	150	148	62
414	200	197	62

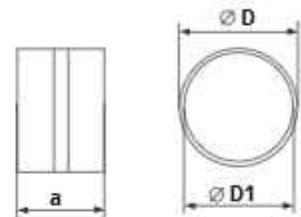

• Aplikácia

- Prívodné a odsávacie vetranie rôznych priestorov.
- Pripojenie vzduchových potrubí rovnakého priemeru.

• Dizajn

- Vyrobené z bieleho plastu.
- Vybavené trimčom spätného prúdenia na zamedzenie spätného toku.
- Určené na priamu inštaláciu do vzduchového potrubia a vybavené poistným krúžkom.
- Pripojovacie priemery: 100, 125, 150, 200 mm.

kód	Rozmery [mm]		
	D	D1	a
1111	100	96	62
2121	125	123	62
3131	150	148	62
4141	200	197	62

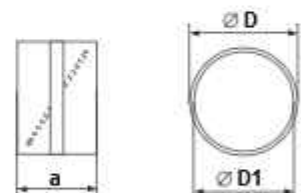

Okrúhla potrubná spojka+spätná klapka

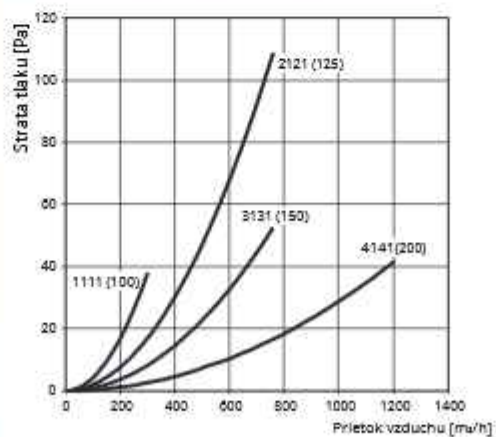

Spätná klapka s prírubou pre okrúhle potrubia



Spojka s prírubou pre okrúhle potrubia



Aplikácia

- Prívodné a odsávacie vetranie rôznych priestorov.
- Pripojenie vzduchových potrubí rovnakého priemeru.
- Dekorácia montážnych otvorov.

Dizajn

- Vyrobené z bielyho plastu.
- Vybavené nástennou doskou na dekoráciu montážnych otvorov.
- Vybavené tlmičom spätného prúdenia na zamedzenie spätného toku.
- Skrutkové upevnenie na stenu.
- Pripojovacie priemery: 100, 125, 150, 200 mm.

kód	Rozmery [mm]			
	a	b	c	D
1511	150	134	62	100
2521	170	154	62	125
3531	204	188	62	150
4541	250	230	62	200

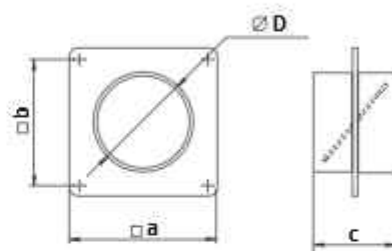

Aplikácia

- Prívodné a odsávacie vetranie rôznych priestorov.
- Pripojenie vzduchových potrubí rovnakého priemeru.
- Dekorácia montážnych otvorov.

Dizajn

- Vyrobené z bielyho plastu.
- Vybavené nástennou doskou na dekoráciu montážnych otvorov.
- Skrutkové upevnenie na stenu.
- Pripojovacie priemery: 100, 125, 150, 200 mm.

kód	Rozmery [mm]			
	a	b	c	D
151	150	134	62	100
252	170	154	62	125
353	204	188	62	150
454	250	230	62	200

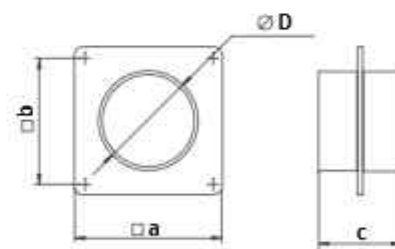

Redukcia



Aplikácia

- Prívodné a odsávacie vetranie rôznych priestorov.
- Pripojenie vzduchovodov rôznych priemerov.

Dizajn

- Vyrobené z bieleno plastu.
- Pripojovacie priemery: 80-100, 100-120, 100-125, 100-150, 125-150, 150-200 mm.

kód	Rozmery [mm]				
	a	D1	D2	D3	D4
110	60	103	100	76	80
211	60	129	125	96	100
311	96	154	150	98,5	100
312	60	154	150	121	125
413	71	204	200	146	150
611	60	124	120	98,5	99

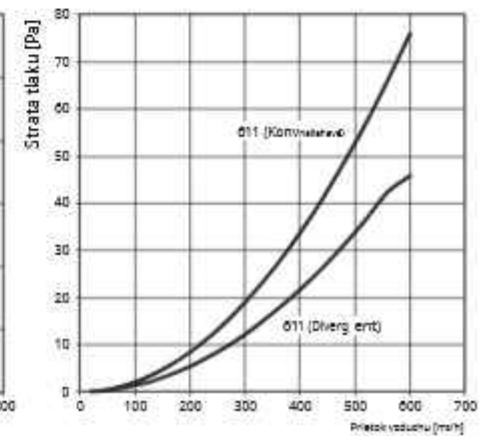
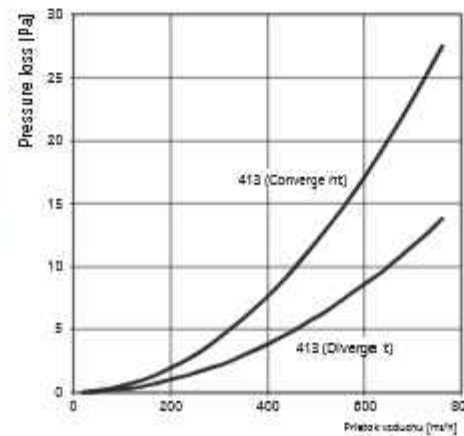
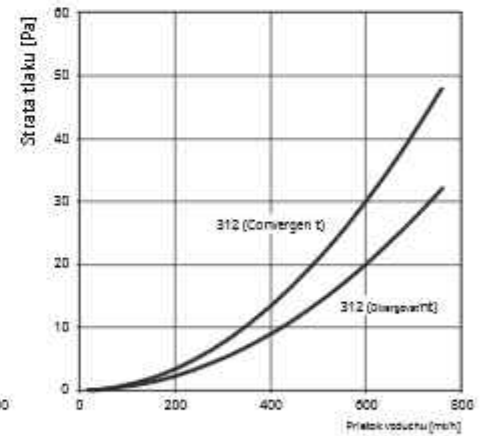
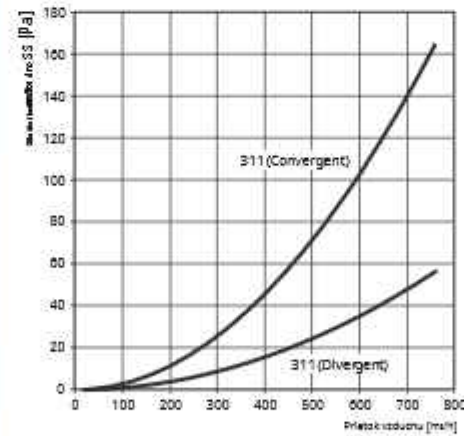
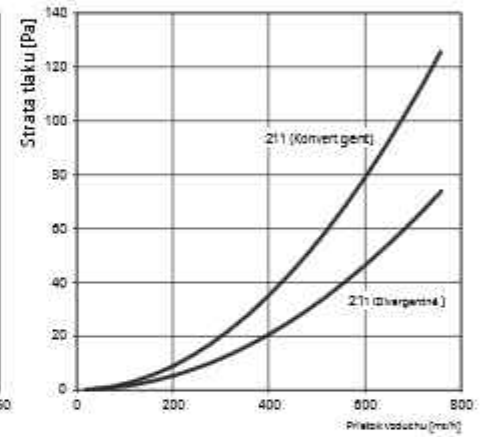
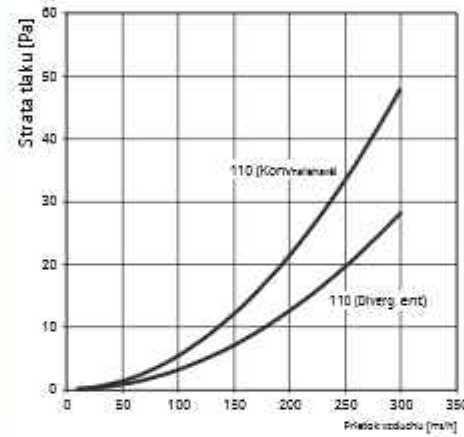
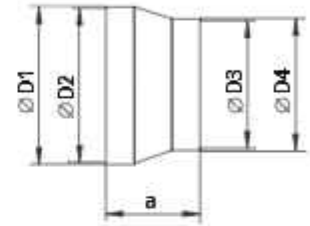

Redukcia



Aplikácia

- Prívodné a odsávacie vetranie rôznych priestorov.
- Pripojenie kruhových vzduchovodov \varnothing 120 a 125 mm.

Dizajn

- Vyrobené z bieleho plastu.
- Pripojovacie priemery: 125-129 mm.

kód	Rozmery [mm]				
	a	D1	D2	D3	D4
216	42	129	125	115	119

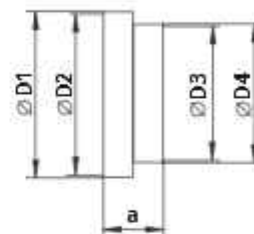
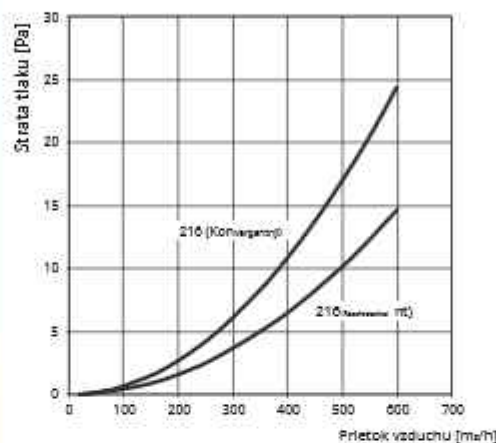

Okrúhla stupňová redukcia



Aplikácia

- Prívodné a odsávacie vetranie rôznych priestorov.
- Pripojenie vzduchovodov rôznych priemerov.

Dizajn

- Vyrobené z bieleho plastu.
- Pripojovacie priemery: 80-100-120-125-150 mm.
- Vystrihnite kus náhradnej oľšky, aby ste získali požadovanú veľkosť.

kód	Rozmery [mm]	
	a	\varnothing
310	125	80-100-120-125-150

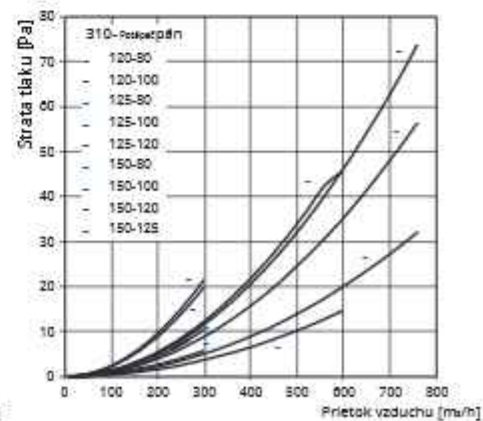
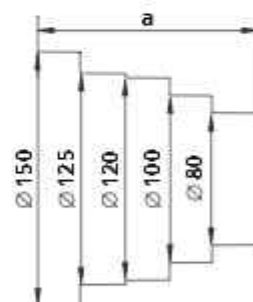
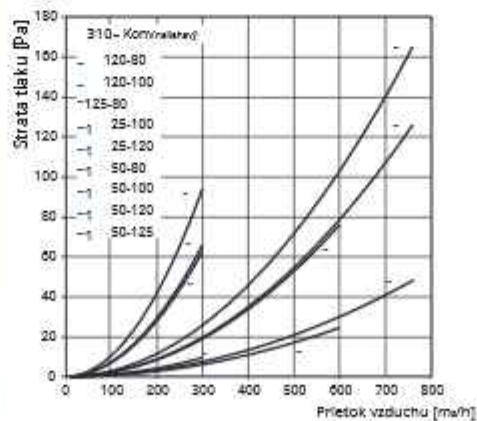

Excentrická redukcia



• Aplikácia

- Prívodné a odsávacie vetranie rôznych priestorov.
- Pripojenie kruhových potrubí.

• Dizajn

- Vyrobené z bieleho plastu.
- Pripojovacie priemery: 100, 120, 125, 130, 150 mm.

kód	Rozmery [mm]						
	a	D1	D2	D3	D4	D5	D6
2118	90	125	120	123	103	99	-
3128	96	151	148	152	132	129	125

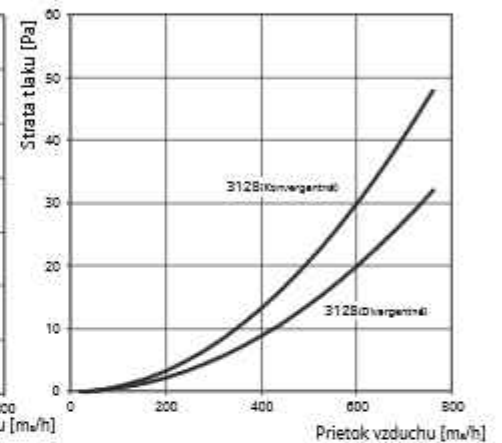
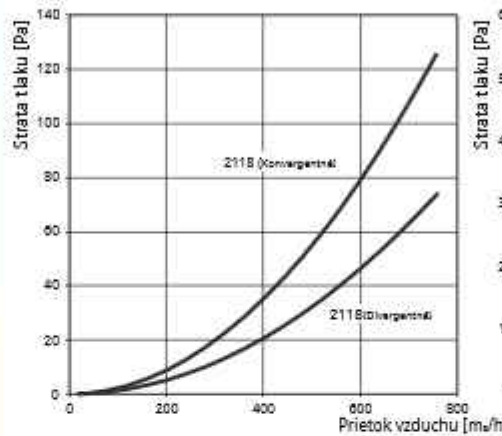
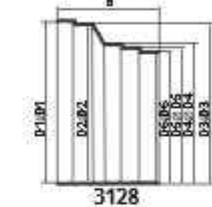
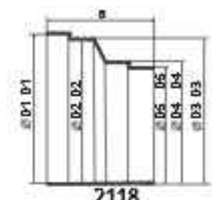

Okrúhly na plochý prechod



• Aplikácia

- Prívodné a odsávacie vetranie rôznych priestorov.
- Spojenie kruhových a plochých potrubí.

• Dizajn

- Vyrobené z bieleho plastu.
- Priame pripojenie na okrúhle a ploché potrubie.
- Spojovacie potrubie: 100-55x110, 100-60x122, 125-60x204, 150-90x220 mm.

kód	Rozmery [mm]						
	a	a1	b	b1	D1	D2	L
511	113	110	59	55	103	100	137
711	124	122	64	60	103	100	137
812	208	204	64	60	128	125	140
913	224	220	94	90	150	146	165

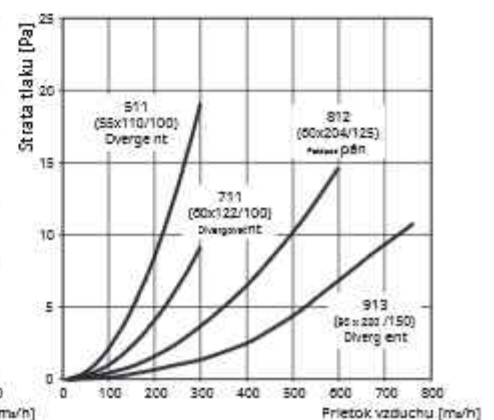
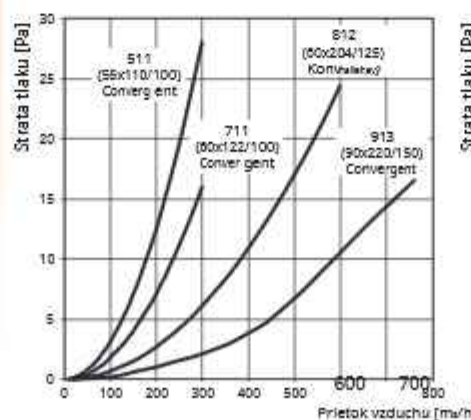
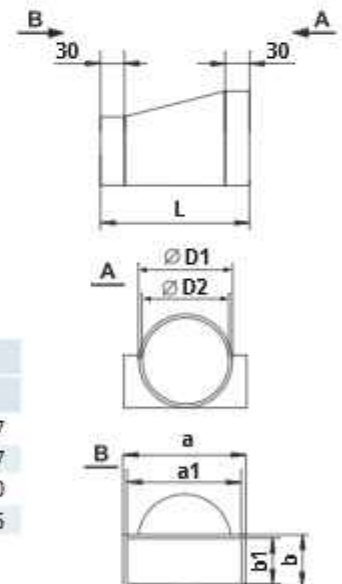

Okrúhla flexibilná spojka potrubia



Okrúhla flexibilná spojka potrubia



Držiak pre okrúhle potrubia



Aplikácia

- Prívodné a odsávacie vetranie rôznych priestorov.
- Spojenie flexibilných potrubí s plastovými systémovými komponentmi.

Dizajn

- Vyrobené z bieleho plastu.
- Pripojenie na flexibilné vzduchové potrubie bez svoriek.
- Flexibilné vedenie špirálového švu je pripojené na jednu stranu a na druhú stranu je pripojené k prírubе Ø 100 mm.
- Ľavý alebo pravý (R) závit. Prvé závitové spojky sa používajú so vzduchovými káblmi Polyvents.

kód	Rozmery [mm]				
	A	B	C	D	E
1214	90	30	60	100	110
1214R	90	30	60	100	110

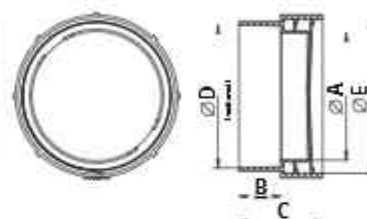

Aplikácia

- Prívodné a odsávacie vetranie rôznych priestorov.
- Spojenie flexibilných potrubí s plastovými systémovými komponentmi.

Dizajn

- Vyrobené z bieleho plastu.
- Pripojenie na flexibilné vzduchové potrubie bez svoriek.
- Flexibilné potrubie špirálového švu je pripojené na jednu stranu a na druhú stranu je pripojené k vzduchovému potrubiu Ø 100 mm.
- Ľavý alebo pravý (R) závit. Prvé závitové spojky sa používajú so vzduchovými káblmi Polyvents.

kód	Rozmery [mm]				
	A	B	C	D	E
1215	90	30	60	100	110
1215R	90	30	60	100	110

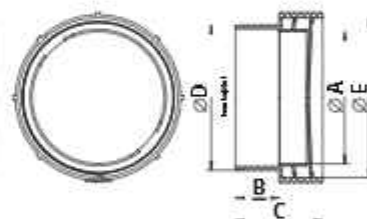

Aplikácia

- Prívodné a odsávacie vetranie rôznych priestorov.
- Montáž kruhových potrubí na stenu, strop alebo akokoľvek iný rovný povrch.

Dizajn

- Vyrobené z bieleho plastu.
- Upevnenie na rovný povrch pomocou skrutiek.
- Špeciálne patentky poskytujú spoľahlivú fixáciu potrubia s držiakom.
- Pripojovacie priemery: 100, 125, 150, 200 mm.

kód	Rozmery [mm]		
	a	b	D
16	113	20	103
26	138	20	128
36	163	20	153
46	213	20	203

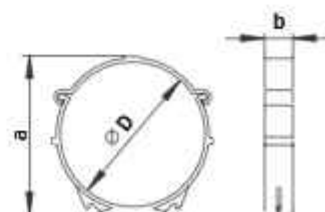

Ploché vzduchové potrubie



Aplikácia

- Prívodné a odsávacie vetranie rôznych priestorov.
- Vytváranie plochých vzduchovodov.

Dizajn

- Vyrobené z bieleného PVC.
- Veľkosť: 55x110, 60x122, 60x204, 90x220 mm.
- Dĺžka potrubia od 350 do 2500 mm.
- Pripojené zodpovedajúcimi konektormi.

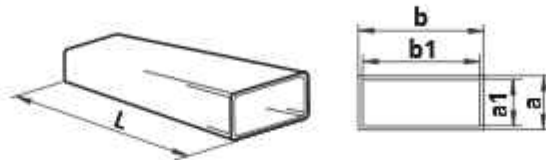

kód	Rozmery [mm]				
	a	b	a1	b1	L
50035	55	110	52	107	350
70035	60	122	57	119	350
80035	60	204	57	200	350
90035	90	220	86	216	350
5005	55	110	52	107	500
7005	60	122	57	119	500
8005	60	204	57	200	500
5010	55	110	52	107	1000
7010	60	122	57	119	1000
8010	60	204	57	200	1000
9010	90	220	86	216	1000
5015	55	110	52	107	1500
7015	60	122	57	119	1500
8015	60	204	57	200	1500
9015	90	220	86	216	1500
5020	55	110	52	107	2000
7020	60	122	57	119	2000
8020	60	204	57	200	2000
9020	90	220	86	216	2000
5025	55	110	52	107	2500
7025	60	122	57	119	2500
8025	60	204	57	200	2500
9025	90	220	86	216	2500

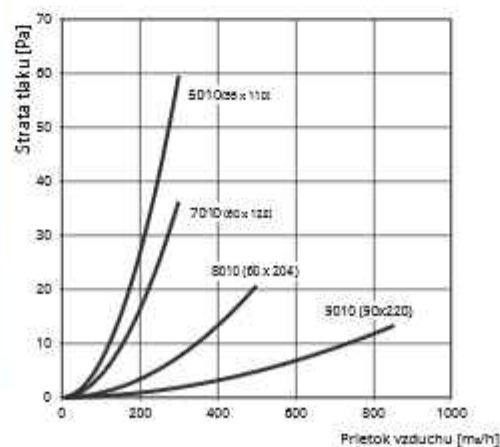

Údaje pre sekciu vzduchového potrubia 1 m

Spojka
plochého potrubia



Spojka plochého potrubia
so spätnou klapkou



Aplikácia

- Prívodné a odsávacie vetranie rôznych priestorov.
- Pripojenie rovnako veľkých plochých potrubí.

Dizajn

- Vyrobené z bieleno plastu.
- Určené na inštaláciu do vzduchového potrubia s vybavením polstrým krúžkom pre jednoduché spojenie.
- Rozmery pripojenia: 55x110, 60x122, 60x204, 90x220 mm.

kód	Rozmery [mm]				
	a	b	a1	b1	c
515	56	110	59	114	66
717	60	122	65	126	69
818	60	204	65	209	62
919	90	220	95	225	62

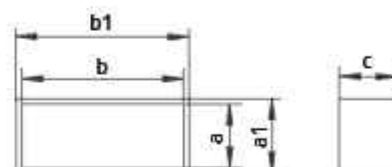

Aplikácia

- Prívodné a odsávacie vetranie rôznych priestorov.
- Pripojenie rovnako veľkých plochých potrubí.

Dizajn

- Vyrobené z bieleno plastu.
- Určené na inštaláciu do vzduchového potrubia s vybavením polstrým krúžkom pre jednoduché spojenie.
- Vybavené tmičom spätného prúdenia na zamedzenie spätného toku.
- Rozmery pripojenia: 55x110, 60x122, 60x204, 90x220 mm.

kód	Rozmery [mm]				
	a	b	a1	b1	c
5151	56	110	59	114	66
7171	60	122	65	126	69
8181	60	204	65	209	62
9191	90	220	95	225	62

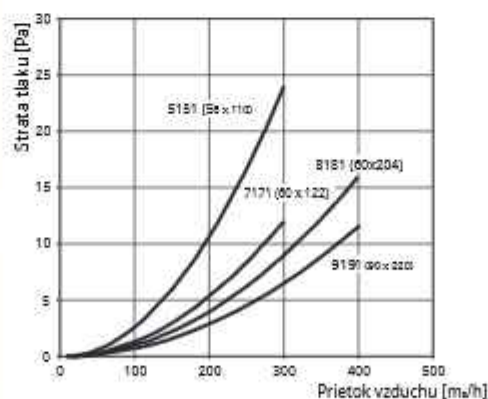
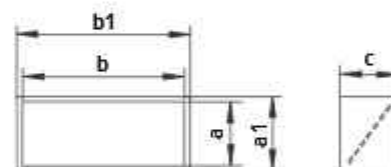

Flexibilné konektor plochého potrubia



Konektor vzduchového potrubia s tanierom



■ Aplikácia

- Prívodné a odsávacie vetranie rôznych priestorov.
- Pripojenie rovnako veľkých plochých flexibilných potrubí.

■ Dizajn

- Vyrobené z bieleho PVC.
- Zakryte konektor vzduchovým potrubím a upevnite ho pomocou svoriek.
- Spojovacie rozmery: 55x100, 60x122, 60x204 mm.

kód	Rozmery [mm]				
	a	b	a1	b1	c
5153	55	110	52	107	60
7173	60	122	57	119	60
8183	60	204	57	200	60

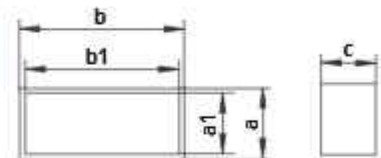

■ Aplikácia

- Prívodné alebo odsávacie vetranie rôznych priestorov.
- Pripojenie plochých vzduchových potrubí jednej veľkosti.
- Dekorácia montážneho otvoru a pripojenia na stenu.

■ Dizajn

- Vyrobené z bieleho plastu.
- Vzduchové kanály sú namontované vo vnútri konektora.
- Vybavené polstřími krúžkami pre jednoduché nastavenie.
- Servizné upevnenie na stenu.
- Spojovacie rozmery: 55x110, 60x120, 60x204 mm.

kód	Rozmery [mm]							
	a	b	c	A	B	C	D	L
555	110	55	2	141	154	154	141	131
757	120	60	2	141	154	154	141	131
858	204	60	3	229	154	242	141	186

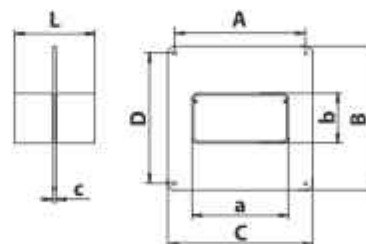

Konektor vzduchového potrubia
s tanierom a
spätný ventil



Vertikálny ohyb 90°
pre ploché potrubia



Applikácia

- Prívodné alebo odsávacie vetranie rôznych priestorov.
- Pripojenie plochých vzduchových potrubí jednej veľkosti.
- Dekorácia montážneho otvoru a pripojenia na stenu.

Dizajn

- Vyrobené z bielyho plastu.
- Vzduchové kanály sú namontované vo vnútri konektora.
- Vybavené poistnými krúžkami pre jednoduché nastavenie.
- Vybavený spätným ventilom, ktorý zabraňuje spätnému ťahu.
- Súprava obsahuje usmernenie na stenu.
- Rozmery pripojenia: 55x110, 60x122, 60x204 mm.

kód	Rozmery [mm]							
	a	b	c	A	B	C	D	L
5551	110	55	2	141	154	154	141	131
7571	120	60	2	141	154	154	141	131
8581	204	60	3	229	154	242	141	186

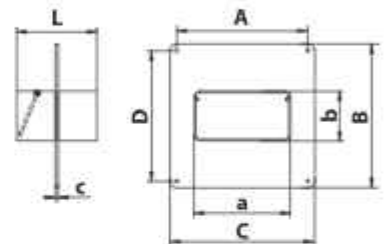
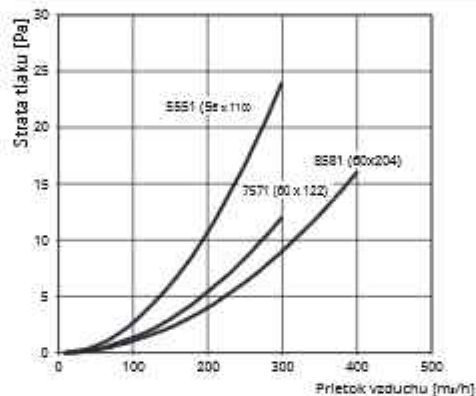

Applikácia

- Prívodné a odsávacie vetranie rôznych priestorov.
- Pripojenie rovnako veľkých plochých potrubí pod uhlom 90° vertikálne.

Dizajn

- Vyrobené z bielyho plastu.
- Rozmery pripojenia: 55x110, 60x122, 60x204, 90x220 mm.

kód	Rozmery [mm]		
	a	b	c
5252	55 x 110	89	32
7272	60 x 122	93	32
8282	60 x 204	103	32
9292	90 x 220	130	35

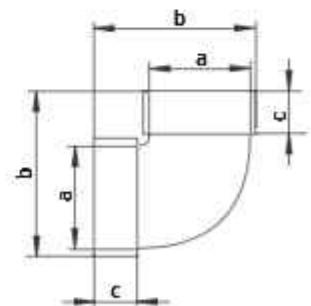
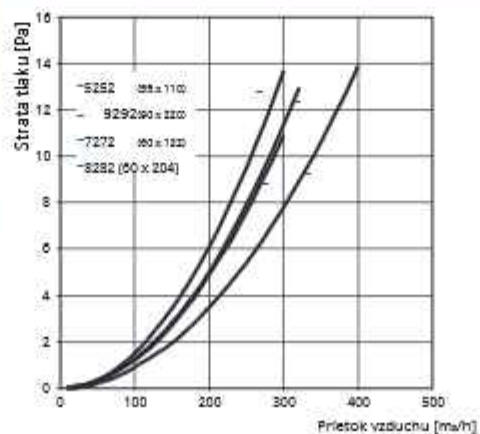

Horizontálny ohyb 90°

pre ploché potrubia



Aplikácia

- Prívodné a odsávacie vetranie rôznych priestorov.
- Pripojenie rovnako veľkých plochých potrubí pod uhlom 90° horizontálne.

Dizajn

- Vyrobené z bieleho plastu.
- Rozmery pripojenia: 55x110, 60x122, 60x204, 90x220 mm.

kód	Rozmery [mm]		
	a	b	c
5251	55 x 110	143	32
7271	60 x 122	155	32
8281	60 x 204	238	32
9291	90 x 220	262	35

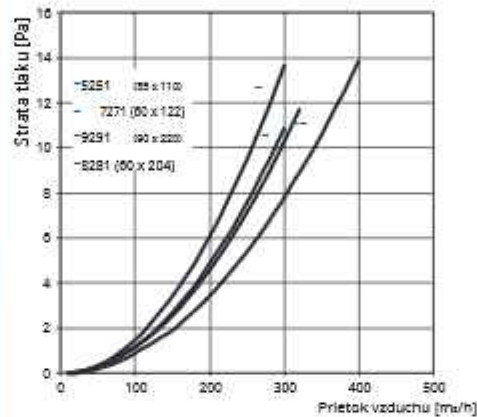
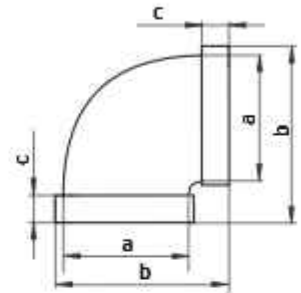

Aplikácia

- Prívodné a odsávacie vetranie rôznych priestorov.
- Uholové pripojenie plochých potrubí.

Dizajn

- Vyrobené z bieleho plastu.
- Uhol otočného bodu od 3° do 48°.
- V závislosti od zvoleného uhla natočenia je jedna strana konektora vyrezaná. Pripojenie k plochému potrubiu pomocou konektora zodpovedajúcej veľkosti.
- Na strane príruby priame pripojenie na ploché potrubie príslušnej veľkosti.
- Spojovacia časť: 55x100 a 60x204 mm.

kód	Rozmery [mm]		
	a	b	c
52510	190	143	55 x 110
82810	286	247	60 x 204

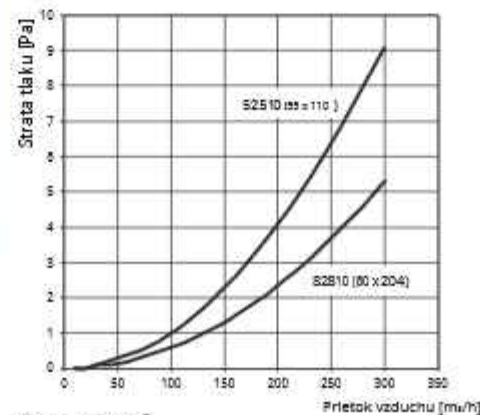

Údaje pre uhol 45°

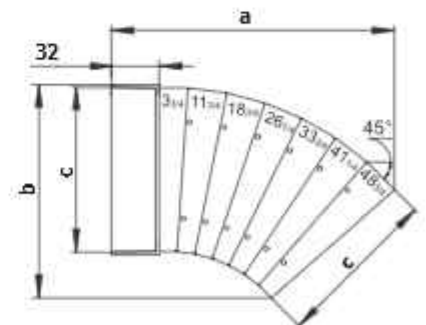

T-spojka pre ploché potrubia



Applikácia

- Vytváranie odbočných pripojení v systémoch prívodu alebo odvodu vetrania umiestnených v obytných, verejných a iných budovách.
- Pripojenie rovnako veľkých plochých potrubí a integrácie do komplexných ventilačných systémov.

Dizajn

- Vyrobené z bieleného plastu.
- Pripojenie troch plochých potrubí rovnakej veľkosti pod uhlom 90°.
- Rozmery pripojenia: 55x110, 60x122, 60x204, 90x220 mm.
- Priame pripojenie na potrubie zodpovedajúcej veľkosti.

kód	Rozmery [mm]		
	a	b	c
535	144	174	55 x 110
737	155	185	60 x 122
838	248	288	60 x 204
939	261	296	90 x 220

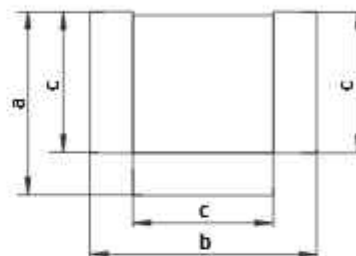

Plochý držiak potrubia



Applikácia

- Prívodné a odsávacie vetranie rôznych priestorov.
- Montáž plochých potrubí na stenu, strop alebo akýkoľvek iný rovný povrch.

Dizajn

- Vyrobené z bieleného plastu.
- Upevnenie na rovný povrch pomocou skrutiek.
- Špeciálne navrhnutá konfigurácia poskytuje spoľahlivé upevnenie potrubia k držiaku a rýchlu demontáž.
- Rozmery pripojenia: 55x110, 60x122, 60x204, 90x220 mm.

kód	Rozmery [mm]		
	a	b	c
56	114	59	74
76	126	64	86
86	209	65	169
96	227	95	175

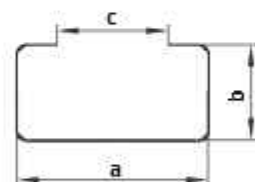

90° spojovací oblúk pre ploché a okrúhle potrubia



Aplikácia

- Prívodné a odsávacie vetranie rôznych priestorov.
- Pripojenie plochého a kruhového potrubia pod uhlom 90°.

Dizajn

- Vyrobené z bieleného plastu.
- Pripojovacie rozmery: 55x110-100, 60x122-100, 60x204-100, 60x204-125, 60x204-150, 90x220-125, 90x220-150 mm.
- Ploché potrubia majú priame pripojenie a kruhové potrubia sú pripojené pomocou zodpovedajúceho konektora.

kód	Rozmery [mm]					
	a	D	D1	b	h	L
521	55 x 110	100	103	58 x 113	87	138
721	60 x 122	100	103	63 x 125	87	140
821	60 x 204	97	100	64 x 208	92	220
822	60 x 204	122	125	64 x 208	92	220
823	60 x 204	147	150	64 x 208	92	220
922	90 x 220	122	125	94 x 226	120	230
923	90 x 220	147	150	94 x 226	120	230

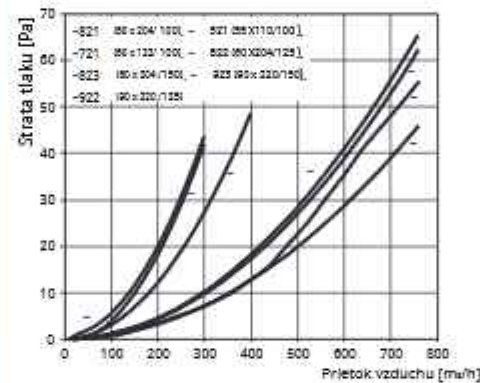
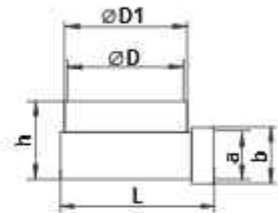

T-rozbočka pre ploché a okrúhle potrubia



Aplikácia

- Vytváranie odbočných pripojení v systémoch prívodu alebo odvodu vetrania umiestnených v obytných, verejných a iných budovách.
- Spojenie plochých a kruhových potrubí.

Dizajn

- Vyrobené z bieleného plastu.
- Pripojovacie rozmery: 55x110-100 mm.
- Priame pripojenie k vzduchovému potrubiu.

kód	Rozmery [mm]						
	axb	D	D1	c	d	h	L
531	55 x 110	100	103	58	113	87	172

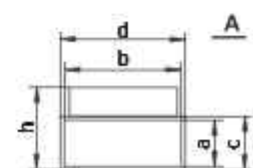
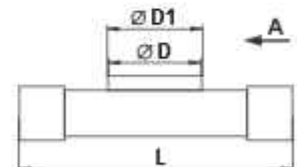

Redukcia pre ploché potrubia



Nástenná doska pre ploché potrubia



Koncová mriežka



■ Aplikácia

- Prívodné a odsávacie vetranie rôznych priestorov.
- Pripojenie plochých potrubí rôznych veľkostí.

kód	Rozmery [mm]		
	b	a	c
518	60 x 204	55 x 110	30

■ Aplikácia

- Prívodné a odsávacie vetranie rôznych priestorov.
- Napojenie vzduchovodov na vetracie šachty.
- Dekorácia montážnych otvorov.

■ Dizajn

- Vyrobené z bieleného plastu.
- Služobné upnutie na stenu.
- Rozmery pripojenia: 55x110, 60x122, 60x204 mm.

kód	Rozmery [mm]						
	a	b	c	d	e	D	E
55	111	56	2	141	141	154	154
75	123	61	2	141	141	154	154
85	205	61	3	229	141	242	154

■ Aplikácia

- Dekorácia prívodných alebo výfukových prieduchov verejných, bytových a priemyselných ventilačných systémov.
- Správna distribúcia prúdenia vzduchu v priestoroch.
- Montáž na stenu alebo strop.

■ Dizajn

- Vyrobené z bieleného plastu.
- Odnímateľná predná časť uľahčuje čistenie.
- K dispozícii je úprava so sieťkou proti hmyzu.
- Pripojovacie rozmery: 55x110 a 60x204 mm.

kód	Rozmery [mm]					
	a	b	c	d	e	f
571	88	137	114	59	73	9
871	93	232	208	64	76	9

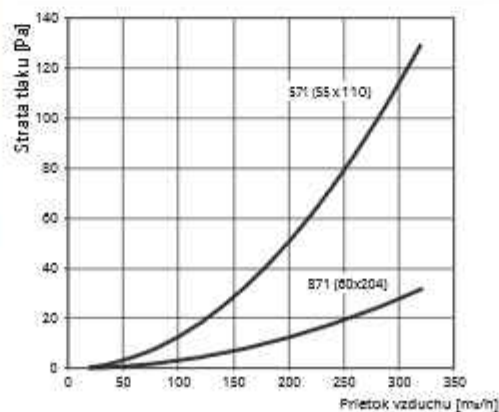

■ Dizajn

- Vyrobené z bieleného plastu.
- Pripojovacie rozmery: 55x110-60x204 mm.

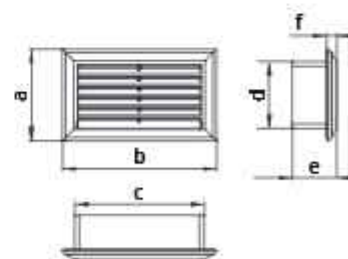
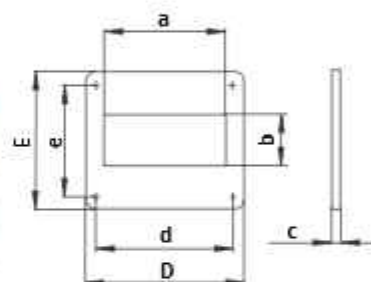
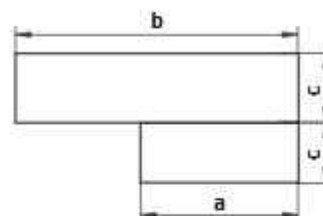

Koncová mriežka
s reguláciou prietoku vzduchu



Aplikácia

- Dekorácia prírodných alebo výfukových priechodov verejných, bytových a priemyselných ventilačných systémov.
- Správna distribúcia prúdenia vzduchu v priestoroch.
- Montáž na stenu alebo strop.

Dizajn

- Vyrobené z bieleno plastu.
- Vybavené pohyblivou klapkou pre reguláciu prietoku vzduchu.
- Priechod vzduchu je regulovaný sklápnou tyčou.
- Odnímateľná predná časť uľahčuje čistenie.
- K dispozícii je úprava so sieťkou proti hmyzu.
- Hodí sa k vzduchovým kanálom 55x110 a 60x204 mm.

kód	Rozmery [mm]					
	a	b	c	d	e	f
572	88	137	114	59	73	18
872	93	232	208	64	76	18

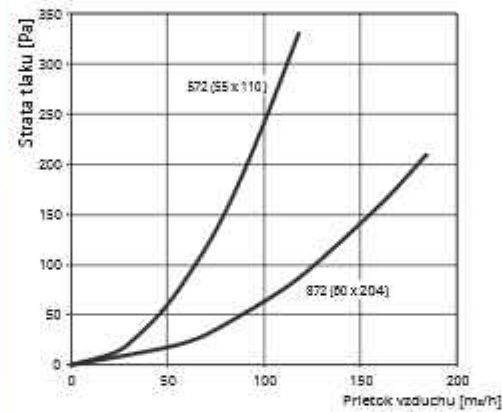
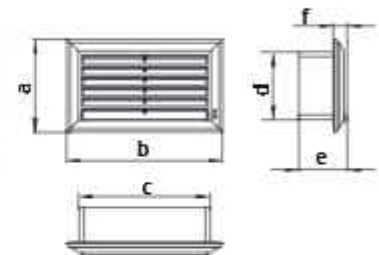

Redukcia do bytu
a okrúhle potrubia



Aplikácia

- Prívodné a odsávacie vetranie rôznych priestorov.
- Pripojenie plochému k okrúhlemu potrubiu.

Dizajn

- Vyrobené z bieleno plastu.
- Pripojovacie rozmery: 55x110-100 mm.
- Priame pripojenie redukcie na okrúhle a ploché potrubie.

kód	Rozmery [mm]			
	cx	b	∅ D	f
115	58 x 114	103	62	32

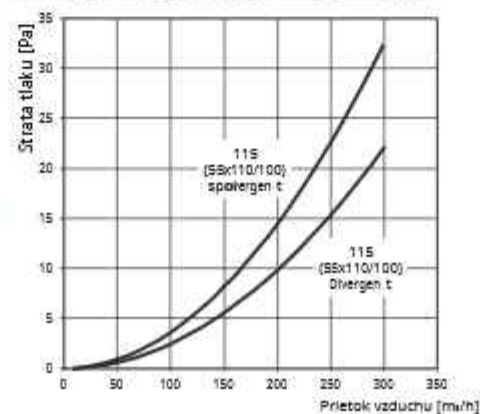
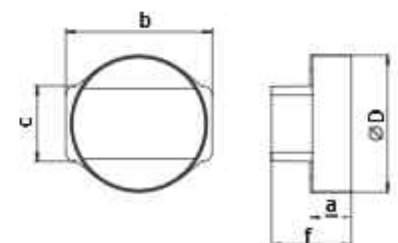

Redukcia do bytu a okrúhle potrubia



■ Aplikácia

- Prívodné a odsávacie vetranie rôznych priestorov.
- Pripojenie plochého k okrúhlemu potrubiu.

■ Dizajn

- Vyrobené z bieleho plastu.
- Pripojovacie rozmery: 55x110-100 mm.
- Redukcia má priame pripojenie na ploché vzduchové potrubie a pripojenie cez konektor na kruhové potrubie.

kód	Rozmery [mm]			
	cxb	Ø D	f	a
1156	58 x 114	100	62	32

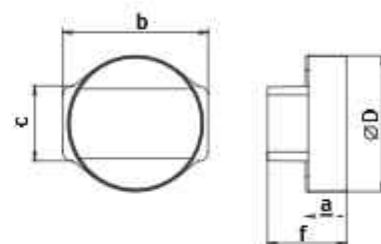
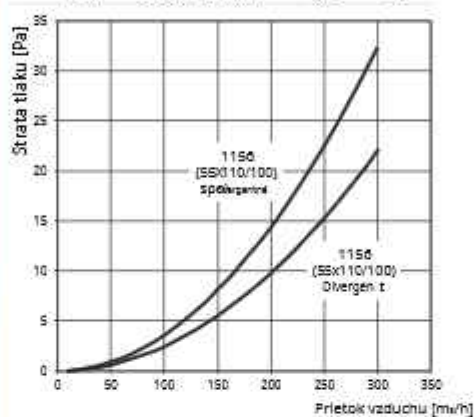

Nástenná doska s prírubou



■ Aplikácia

- Prívodné a odsávacie vetranie rôznych priestorov.
- Napojenie vzduchovodov na vetracie šachty.
- Dekorácia montážnych otvorov.

■ Dizajn

- Vyrobené z bieleho plastu.
- Surovinkové upesnenie na stenu.
- Spojovacie rozmery: 60x122 mm.

kód	Rozmery [mm]						
	a	b	c	d	D	e	E
750	126	172	3	65	113	60	65

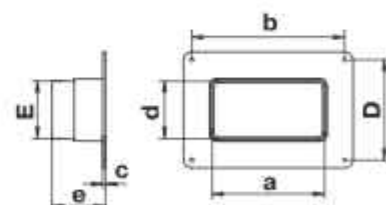

Okrúhly na plochý konektor (symetrický)



■ Aplikácia

- Prívodné a odsávacie vetranie rôznych priestorov.
- Spojenie kruhových a plochých potrubí.

■ Dizajn

- Vyrobené z bieleho plastu.
- Priame pripojenie ploché potrubie, pripojenie na kruhové potrubie s konektorom.
- Spojovacie potrubie: 100-60x122 mm.

kód	Rozmery [mm]							
	a	b	c	Ø D	Ø D1	e	h	L
7112	124	122	30	100	103	60	64	137

