

# VENTO EXPERT A50-1 W V.3

JEDNOIZBOVÉ JEDNOTKY S REKUPERÁCIOU TEPLA

## Vlastnosti

- Zabezpečovanie efektívneho energeticky úsporného, prívodu a odvodu, jednoizbového vetrania v bytoch, domoch, chatách, spoločenských a obchodných priestoroch.
- Zníženie tepelných strát spôsobených vetraním v dôsledku rekuperácie tepla.
- Rovnováha vlhkosti a regulovateľná výmena vzduchu vytvárajú individuálne riadenú mikroklimu.
- Wi-Fi výmena dát medzi niekoľkými jednoizbovými vetracími jednotkami pre koordinovanú prevádzku.
- Ovládané smartfónom alebo tabletom so systémom Android alebo iOS.



Prúd vzduchu:  
až do 50m<sup>3</sup>/h  
14l/s



Účinnosť rekuperácie tepla:  
až do 95%



Moc: od 5.0W SFP: od  
1.22W/l/s



Úroveň hluku:  
od 4dBA



## Dizajn

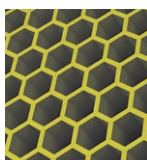
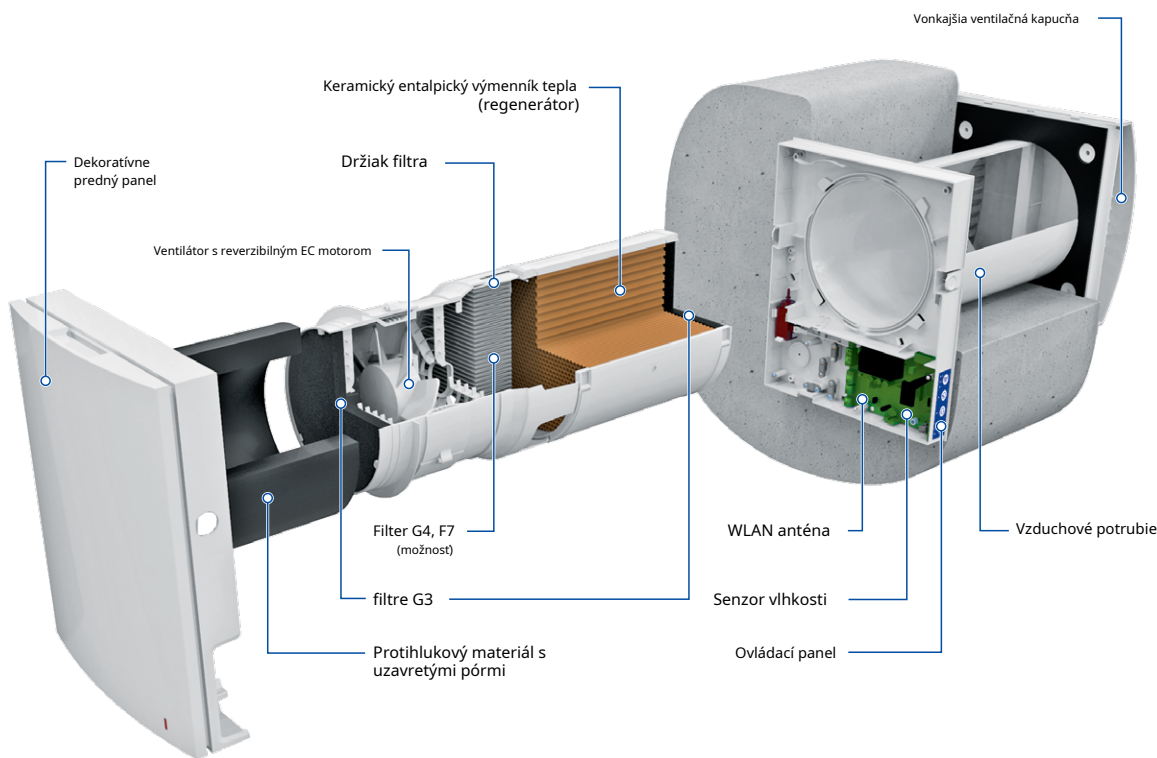

Jedna z najlepších účinnosti regenerácie na trhu vďaka inovatívnej šesťhrannej štruktúre článkov výmenníka tepla



Vstavané Wi-Fi pre bezdrôtovú komunikáciu medzi sebou jednotky a ovládanie zariadenia so systémom Android alebo iOS



Integrované automatické vzduchové uzávery zabraňujú spätnému prúdeniu vzduchu



Špeciálne navrhnutý predný panel je možné manuálne zatvoriť, aby bola zaistená 100% vzduchotesnosť a ochrana pred nárazmi vetra



Demontovateľné prevedenie regenerátora kazeta zlepšuje účinnosť rekuperácie tepla a zjednodušuje údržbu

## Označovací kľúč

Model	Vzduchové potrubie	Menovitý prietok vzduchu [m <sup>3</sup> /h]	Predný panel	Typ odsávača pár	Kontrola
Vento Expert	A: okrúhly vzduchové potrubie	50	- 1-glochý predná časť panel	„biely plastový digestor AH-10 biely 160 (pre štandardné steny) S: kovový kryt (pre tenké steny)	W V.3: Ovládanie a nastavenie jednotky pomocou mobilnej aplikácie Wi-Fi

# VENTO EXPERT A50-1 W V.3

JEDNOIZBOVÉ JEDNOTKY S REKUPERÁCIOU TEPLA

## Kontrola

- Ovládanie jednotky cez aplikáciu v smartfóne alebo tablete.
- Jednotky je možné pripojiť cez Wi-Fi pre synchronizovanú prevádzku. Ovládanie
- vetrania domu prostredníctvom cloudovej služby odkiaľkoľvek na svete.
- Pripojenie k inteligentnému domu alebo systému správy budov (BMS) cez Wi-Fi.

Blauberg Vento V.2 aplikácia pre Android alebo iOS zariadenia je dostupná v Google Play a App Store.

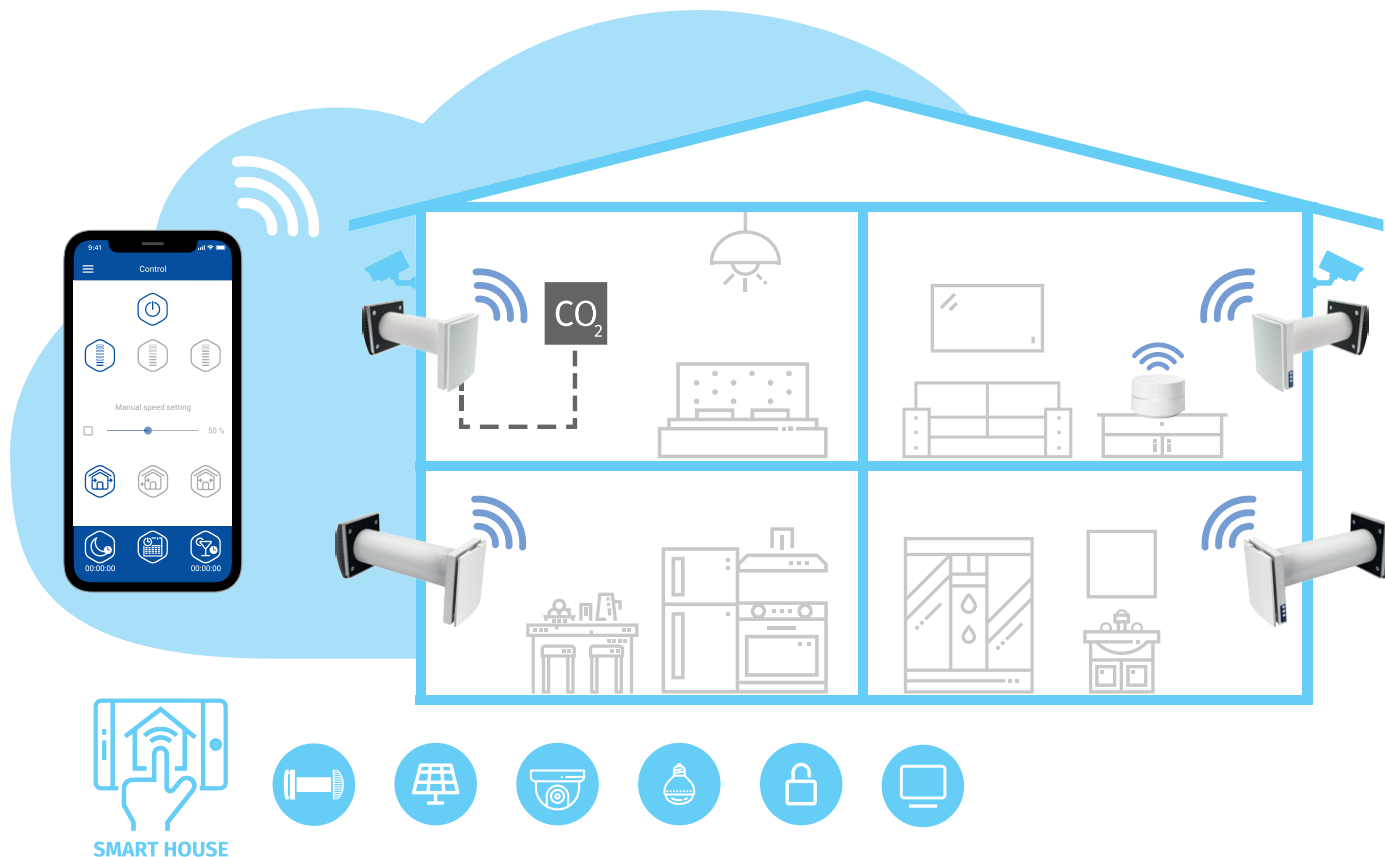

- Vento Expert A50-1 W V.3 buď môže fungovať ako samostatná jednotka, alebo môže byť prepojená s inými jednotkami v dome a ovládaná pomocou hlavnej jednotky. V tomto prípade prijíma signál z diaľkového ovládača iba hlavná jednotka.

- Ovládanie režimu prevádzky jednotky sa vykonáva aj pomocou senzorového ovládacieho panela umiestneného na kryte jednotky alebo diaľkového ovládača.

## DO OBÝVAČKY A SPÁLNE



## DO KUCHYNE A KÚPEĽNE

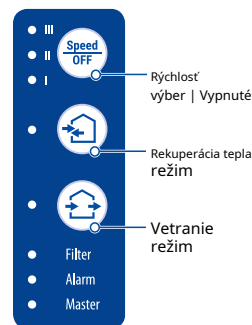

- Vento Expert je vybavená snímačom vlhkosti pre kontrolu vnútornej vlhkosti. Ak vlhkosť stúpne nad nastavenú hodnotu, jednotka sa zvýši na rýchlosť III.

## Rekuperácia energie

### LOGIKA PREVÁDZKY JEDNOTKY V ZIMNOM OBDOBÍ

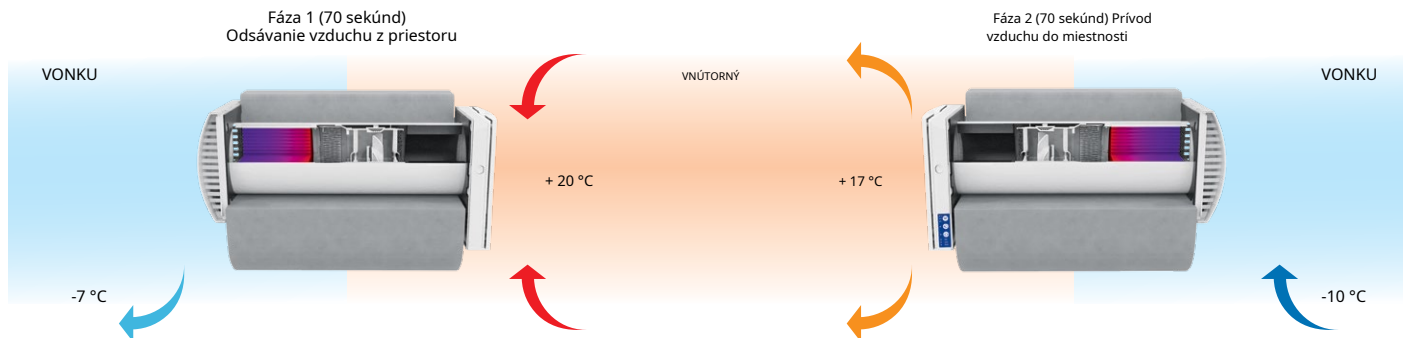

- Teplý zatuchnutý vzduch je odsávaný z priestoru, prúdi cez keramický výmenník tepla a odovzdáva mu svoje teplo a vlhkosť.
- Keď sa keramický výmenník tepla zahreje, jednotka sa prepne do režimu napájania.
- Čistý studený nasávaný vzduch prúdi cez výmenník tepla a pohlcuje nahromadené teplo a vlhkosť.
- Po ochladení výmenníka tepla sa jednotka prepne do režimu odvádzaného vzduchu.

## Montáž

- Jednotka je určená na inštaláciu cez stenu do pripraveného otvoru vo vonkajšej stene budovy.
- Najlepším riešením vetrania je párová inštalácia jednotiek synchronizovaných s reverznou fázou. Niektoré jednotky zabezpečujú prívod čerstvého vzduchu do miestnosti a iné jednotky odsávajú vzduch z priestoru. Týmto spôsobom je usporiadané najefektívnejšie vyvážené vetranie.
- V prípade úplne novej konštrukcie sa jednotky montujú v dvoch fázach:
  - Predinštalácia vzduchového potrubia a vonkajšieho odsávača pár vo fáze dokončovania vnútorných a vonkajších dekoratívnych stien.
  - Dokončenie inštalácie pred uvedením domu do prevádzky. Zahŕňa inštaláciu vnútornej jednotky s ovládačom a uzávermi kazety, výmenníka tepla, ventilátora a filtrov.

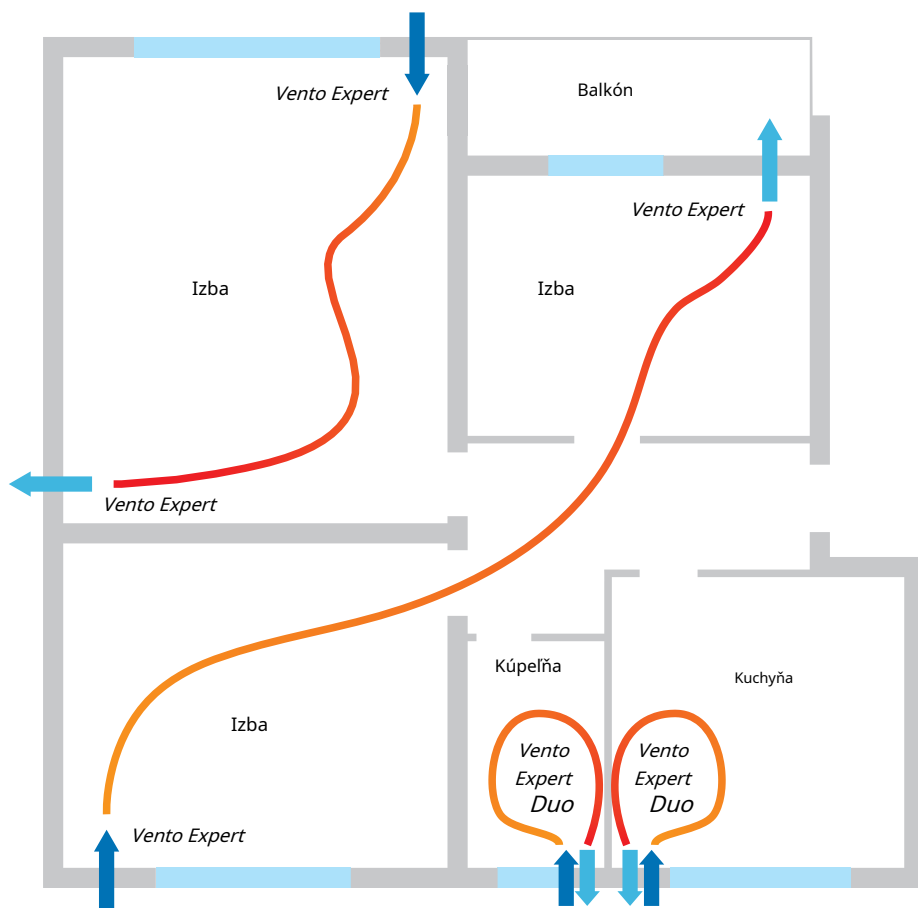

Uholvá montáž do steny s použitím štandardnej hrúbky  
KIT BlauPlast biela 160 / KIT BlauPlast chróm 160



Příklad inštalácie jednotky s digestorom pre tenké steny  
AH-S sivá 160 / AH-S chrómová 160

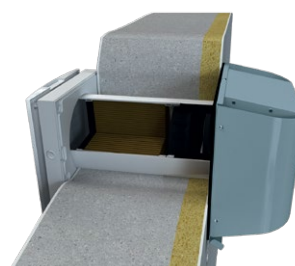

# VENTO EXPERT A50-1 W V.3

JEDNOIZBOVÉ JEDNOTKY S REKUPERÁCIOU TEPLA

## Technické dáta

Parametre	Vento Expert A50-1 W V.3 Vento Expert A50-1 SW V.3		
	I	II	III
Rýchlosť			
Napätie [V / 50 (60) Hz]		100 - 240	
Výkon [W]	5.0	6.0	8.5
Príkon [A]	0,035	0,040	0,059
RPM [min <sup>-1</sup> ]	800	1300	1900
Prietok vzduchu v režime vetrania [m <sup>3</sup> /h (l/s)]	15 (4)	30 (8)	50 (14)
Prietok vzduchu v režime rekuperácie energie [m <sup>3</sup> /h (l/s)]	8 (2)	15 (4)	25 (7)
SFP [W/l/s]	2.40	1.23	1.22
Filter	G3 (možnosť: G4; F7 PM2,5 > 70 %*)		
Teplota prepravovaného vzduchu [°C]	- 20...+40		
Hladina akustického hluku vo výške 1 m v súlade s ISO 3741:2004 [dBA]	13	25	37
Hladina akustického hluku vo výške 3 m v súlade s ISO 3741:2004 [dBA]	4	16	28
Útlm vonkajšieho akustického tlaku v súlade s DIN EN 20140 [dBA]	41/47**		
Klasifikácia citlivosti prúdenia vzduchu na zmeny tlakového rozdielu v súlade s EN 13141-8	S3***		
Klasifikácia vzduchotesnosti v interiéri/vonkajšom prostredí kompletnej jednotky v súlade s EN 13141-8	D1		
Účinnosť rekuperácie tepla v súlade s DIBt LÜ-A 20 [%]	až 95		
Stupeň ochrany proti vniknutiu	IP24		

\* maximálny prietok vzduchu 40 m<sup>3</sup>/h

\*\* s otvoreným a zatvoreným predným panelom

\*\*\* manuálne nastavenie 100% rýchlosti v mobilnej aplikácii

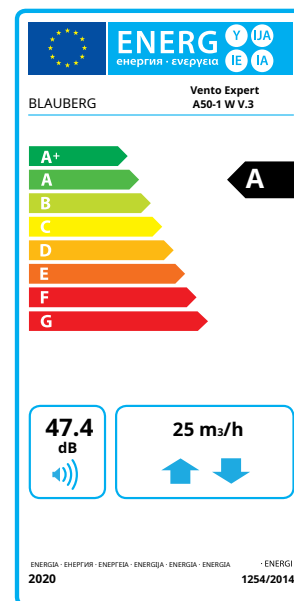



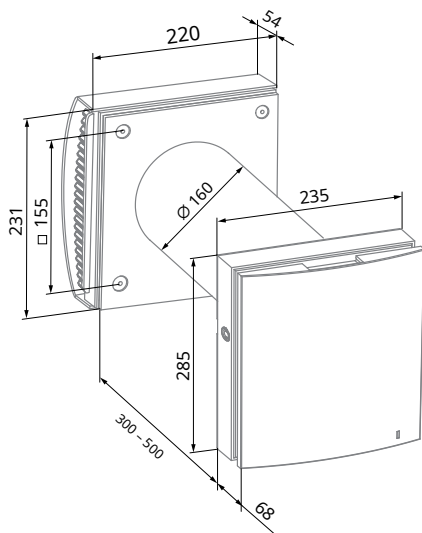



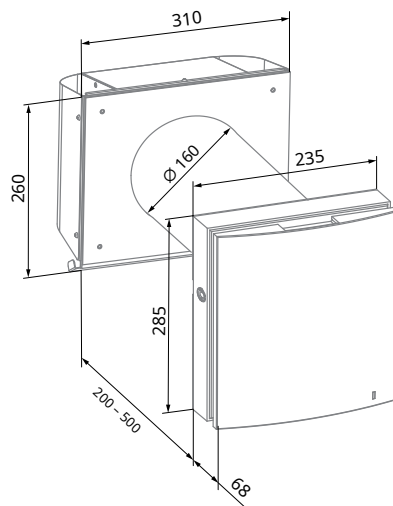







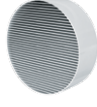









## Celkové rozmery [mm]



Vento Expert A50-1 W V.3













Vento Expert A50-1 SW V.3  
(pre tenké steny)

## Príslušenstvo

názov		Popis
Predinštalácia Súprava Vento Expert A50-1		Predinštaláčna súprava pre montáž do stien štandardnej hrúbky. Zahŕňa: • Vzdúchové potrubie • Vonkajší odsávač pár AH-10 biely 160 • Polystyrénová penová zátka • Klíny z polystyrénovej peny
Predinštalácia Súprava Vento Expert A50-1 S		Predinštaláčna súprava na montáž do tenkých stien. Zahŕňa: • Vzdúchové potrubie • Vonkajší ventilačný kryt AH-S chróm 160 • Polystyrénová penová zátka • Klíny z polystyrénovej peny
Kompletná súprava Vento Expert A50-1 W V.3		Konečná montážna sada. Zahŕňa: • Modul regenerátora • Modul ventilátora • Filtre G3 (2 ks.) • Vnútorňá jednotka s ovládačom a žalúziami • Diaľkové ovládanie
FP2 Vento G3		Filtre G3 (2 ks.)
FP2 Vento G4		Hrubý filter. Zahŕňa: • Plastový držiak filtra (1 ks) • Filter G4 (1 ks).
FPC 150x50 G4		Hrubý filter G4
FP2 Vento F7		Sada filtrov. Zahŕňa: • Plastový držiak filtra (1 ks) • Jemný filter F7 (1 ks). Rýchlosť filtrácie PM2,5 > 70 %
FPC 150x50 F7		jemný filter F7. Rýchlosť filtrácie PM2,5 > 70 %
AH-8 biela 160		Biely lakovaný hliníkový vonkajší kryt s ochranou proti mrazu pre chladné podnebie
AH-8 chróm 160		Vonkajší odsávač pár z brúsenej nehrdzavejúcej ocele s ochranou proti mrazu pre chladné podnebie
AH-10 *farba* 160		Plastová vonkajšia ventilačná kapučňa. Dostupné vo farbách: <div style="display: flex; justify-content: space-around; align-items: center; margin-top: 5px;"> <div style="text-align: center;"> biely</div> <div style="text-align: center;"> čierna</div> <div style="text-align: center;"> sivá</div> <div style="text-align: center;"> terakotovo</div> <div style="text-align: center;"> hnedá</div> <div style="text-align: center;"> vintage</div> </div>
AH-10 chróm 160		Plastová vonkajšia odsávačka s doskou s povrchovou úpravou z brúsenej nehrdzavejúcej ocele
AH-11 *farba* 160		Plastová vonkajšia ventilačná kapučňa. Dostupné vo farbách: <div style="display: flex; justify-content: space-around; align-items: center; margin-top: 5px;"> <div style="text-align: center;"> biely</div> <div style="text-align: center;"> čierna</div> <div style="text-align: center;"> sivá</div> <div style="text-align: center;"> terakotovo</div> <div style="text-align: center;"> hnedá</div> <div style="text-align: center;"> vintage</div> </div>

# VENTO EXPERT A50-1 W V.3

JEDNOIZBOVÉ JEDNOTKY S REKUPERÁCIOU TEPLA

názov		Popis
AH-S biela 160		Ventilačný kryt z nehrdzavejúcej ocele, lakovaný na bielo
AH-S chróm 160		Vetrací kryt z brúsenej nehrdzavejúcej ocele
PP 160/0,5		Vonkajší vetrací kryt pre montáž zvnútra
KIT BlauPlast biely 160		Sada pre uhlovú montáž s bielou mriežkou (pre steny so štandardnou hrúbkou)
KIT BlauPlast chróm 160		Súprava pre uhlovú montáž s vonkajšou mriežkou z nehrdzavejúcej ocele (pre steny so štandardnou hrúbkou)
160 – 500 R		Vzduchové potrubie 500 mm a zátka z polystyrénovej peny
160 – 700 R		Vzduchové potrubie 700 mm a zátka z polystyrénovej peny
SE Vento Expert W		Senzorový ovládací panel
FB Vento Expert A50		Dialkové ovládanie
CD-1		Senzor CO2 s LED indikáciou CO2 a senzorovým tlačidlom pre voľbu prevádzkového režimu
CD-2		senzor CO2
S Vento Expert A50		Kartónová šablóna pre vnútornú inštaláciu jednotky